

**PREVIEW**  
2019

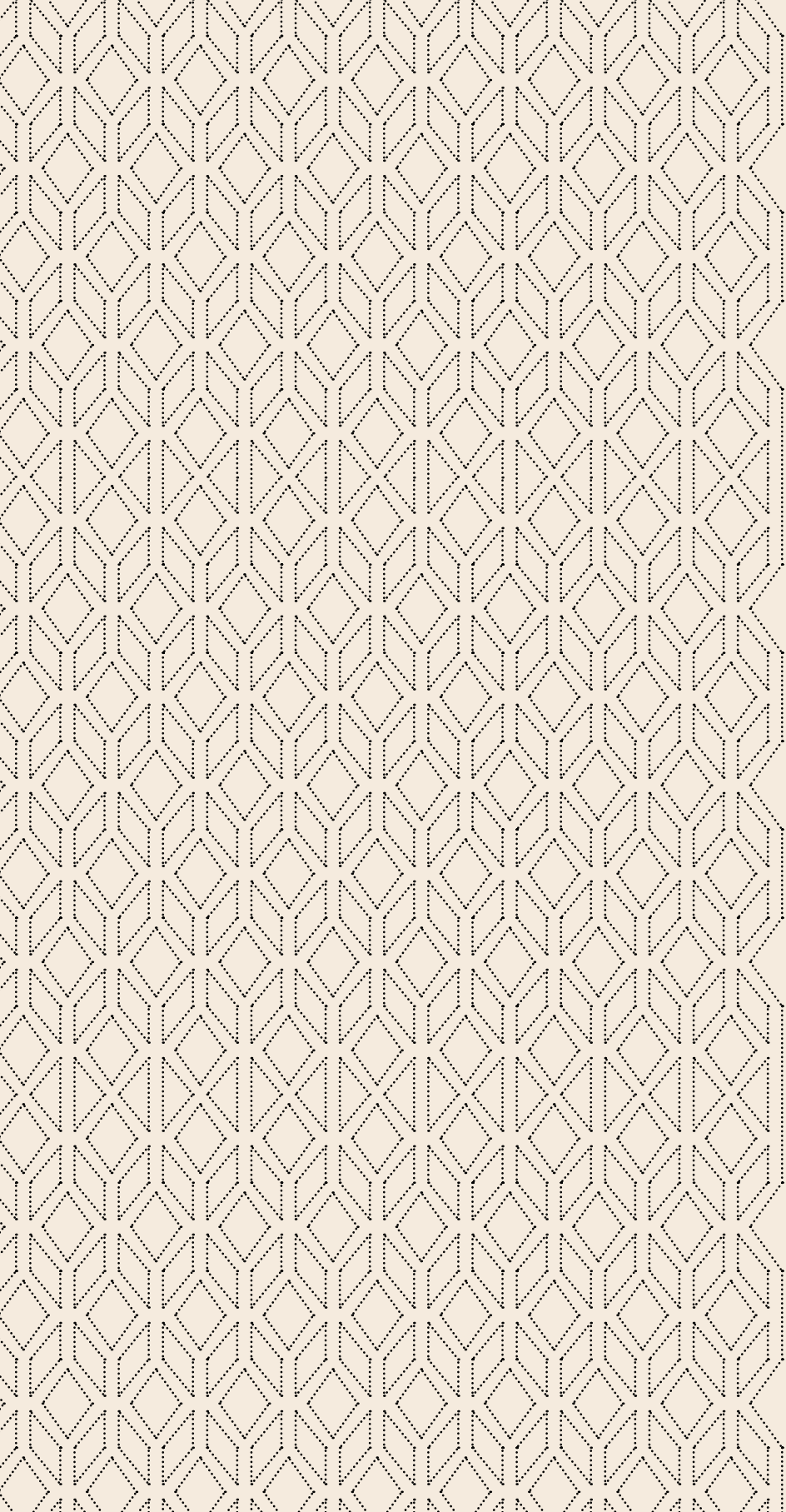



**PREVIEW 2019** RÉUNIT LES NOUVEAUTÉS PRÉSENTÉES AU DERNIER SALON, INTÉGRANT LES DERNIÈRES AVANCÉES EN MATIÈRE DE TECHNOLOGIE DE MOUVEMENT ET D'ADAPTATION À L'UTILISATEUR, TOUJOURS DANS LE BUT DE FOURNIR UN ABRI ET DE REPOS, DE VIVRE DES MOMENTS UNIQUES, SEUL OU EN COMPAGNIE, TOUS RÉUNIS À L'ÉPICENTRE DE LA MAISON, UNE RAISON DE PLUS POUR QUE LE RETOUR CHEZ SOI DEVIENT UN DIVERTISSEMENT QUOTIDIEN.

PROFITEZ-EN!

20  
19

DIE **PREVIEW 2019** BRINGT DIE AUF DEN LETZTEN MESSEN VORGESTELLTEN INNOVATIONEN ZUSAMMEN, DIE DIE NEUESTEN FORTSCHRITTE IN DER BEWEGUNGSTECHNOLOGIE UND ANPASSUNGEN AN DEN BENUTZER BERÜCKSICHTIGEN. IMMER MIT DEM ZIEL, ALS ZUFLUCHTSORT UND RUHE ZU DIENEN, UM EINZIGARTIGE MOMENTE ALLEIN ODER IN GESELLSCHAFT IM EPIZENTRUM DES HAUSES ZU ERLEBEN. EIN GRUND MEHR, WARUM DIE RÜCKKEHR NACH HAUSE ZUR TÄGLICHEN UNTERHALTUNG WIRD.

GENIESSEN SIE ES!



**PREVIEW 2019** BRINGS TOGETHER THE INNOVATIONS PRESENTED AT THE LAST FAIRS, INCORPORATING THE LATEST ADVANCES IN MOVEMENT TECHNOLOGY AND ADAPTATION TO THE USER, ALWAYS WITH THE AIM OF SERVING AS A REFUGE AND REST, WHERE TO LIVE UNIQUE MOMENTS, ALONE OR IN COMPANY, ALL GATHERED AT THE EPICENTER OF THE HOME, ONE MORE REASON FOR THE RETURN HOME TO BECOME DAILY ENTERTAINMENT.

ENJOY -IT!

**PREVIEW 2019** REÚNE LAS NOVEDADES PRESENTADAS EN LAS ÚLTIMAS FERIAS, INCORPORAN LOS ÚLTIMOS AVANCES EN TECNOLOGÍA DEL MOVIMIENTO Y ADAPTACIÓN AL USUARIO, SIEMPRE CON EL OBJETIVO DE SERVIR DE REFUGIO Y DESCANSO, DONDE VIVIR MOMENTOS ÚNICOS, SOLOS Ó EN COMPAÑÍA, REUNIDOS TODOS EN EL EPICENTRO DEL HOGAR, UNA RAZÓN MÁS PARA QUE LA VUELTA A CASA SE CONVIERTA EN OCIO DIARIO.

¡DISFRUTAD!

ANTONIO MUÑOZ.

---

# DISEÑA-

---

DESIGNERS



*Labernia&cientuegos*  
ALMA



*La granja*  
NEST



*Sergio Barredo*  
GLAMOUR



*Lázaro Rosa Violán Contemporain Studio*  
FLOWER Y GUVO

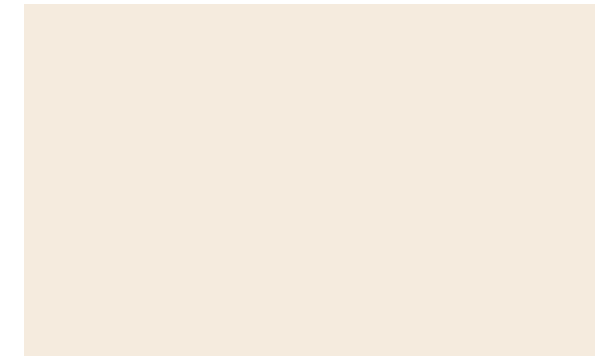

*KOO studio*

---

# DORES

---

---

# EIFFEL

---

EN NUESTRA COLECCIÓN HA SIDO EL MODELO QUE TRADICIONALMENTE INCORPORABA ELEVACIÓN DE RESPALDOS, AHORA SE CONVIERTE EN EL MULTIFUNCIÓN PERFECTO AL INCORPORAR UN SISTEMA RELAX DE ÚLTIMA GENERACIÓN. CONTROL ELECTRÓNICO Y MÁXIMA COMODIDAD. SUS LÍNEAS RECTAS Y TRANQUILAS LE DAN UN VALOR ESPECIAL PARA ESPACIOS ABIERTOS DONDE OBSERVAR LA PIEZA DESDE DIFERENTES ÁNGULOS.

---

IN OUR COLLECTION, IT HAS BEEN THE MODEL THAT TRADITIONALLY INCORPORATES BACKREST ELEVATION, NOW IT BECOMES THE PERFECT MULTIFUNCTION, INCORPORATING A STATE-OF-THE-ART RELAXATION SYSTEM. ELECTRONIC CONTROL AND MAXIMUM COMFORT. ITS STRAIGHT AND CALM LINES GIVE IT A SPECIAL VALUE FOR OPEN SPACES WHERE YOU CAN OBSERVE THE PIECE FROM DIFFERENT ANGLES.

---

TRADITIONNEL, AVEC L'ÉLEVATION DU DOSSIER, IL DEVIENT MAINTENANT LE MULTIFONCTION PARFAIT EN INTÉGRANT UN SYSTÈME DE RELAXATION DERNIÈRE GÉNÉRATION. CONTRÔLE ÉLECTRONIQUE ET CONFORT MAXIMUM. SES LIGNES DROITES ET CALMES LUI CONFÈRENT UNE VALEUR PARTICULIÈRE POUR LES ESPACES OUVERTS OÙ ON PEUT OBSERVER LA PIÈCE SOUS DIFFÉRENTS ANGLES.

---

HERKÖMMLICH MIT EINER RÜCKENERHÖHUNG, VERWANDELT ES SICH JETZT IN DAS PERFEKTE MULTIFUNKTIONELLE SOFA DURCH DAS EINARBEITEN EINES RELAX-SYSTEMS DER NEUESTEN GENERATION. ELEKTRONISCHE KONTROLLE UND MAXIMALER KOMFORT.

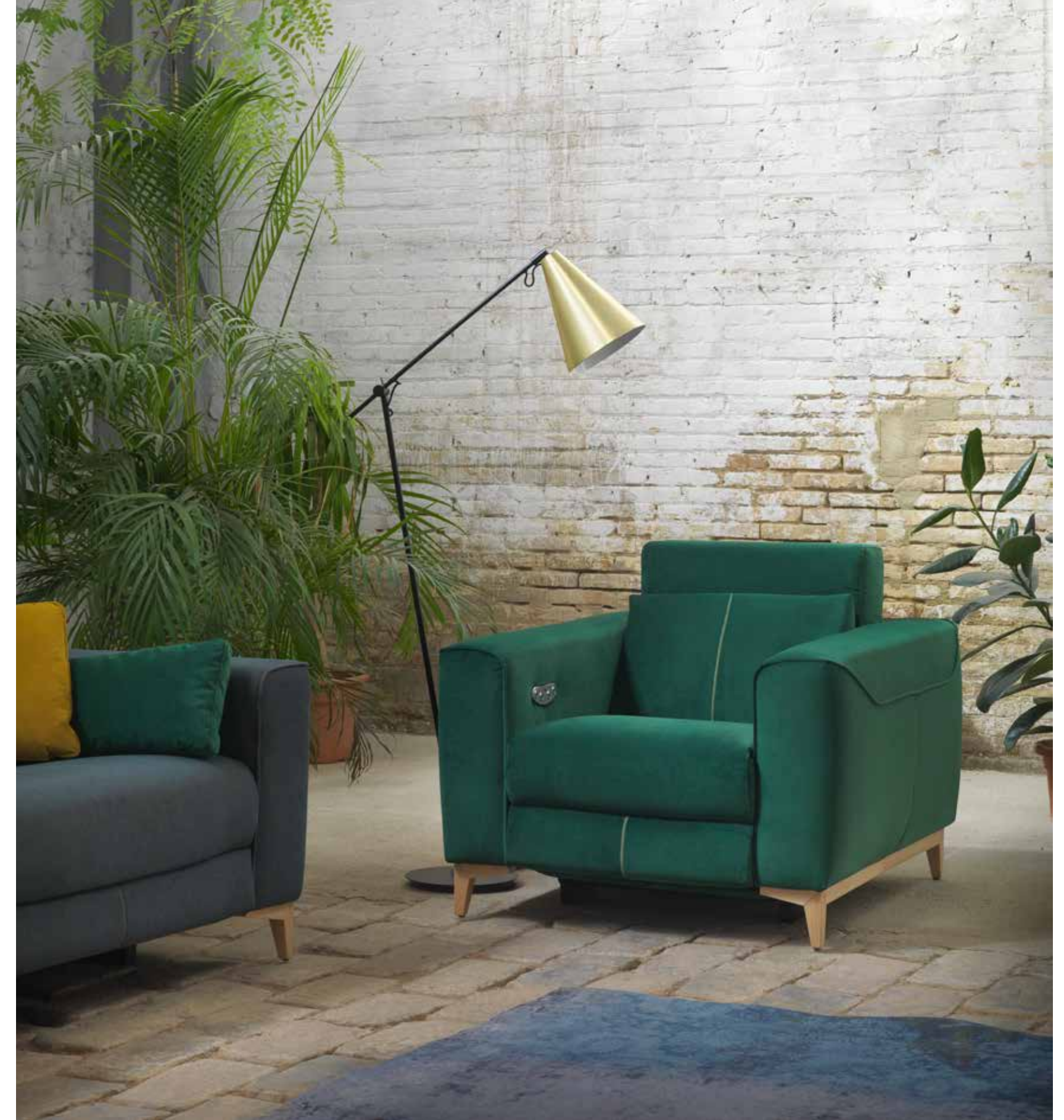

---

# EIFFEL

---



---

# EIFFEL

---





---

EIFFEL

---



---

# GOA

---

SOFÁ CON MÚLTIPLES POSICIONES DE RELAX A UN SOLO TOQUE DE BOTÓN, ASIENTO, CABEZA, PIES, LAS SITUAREMOS A NUESTRO CAPRICHOS, APORTANDO UNA ESTÉTICA VANGUARDISTA PERCEPTIBLE DESDE CUALQUIER ÁNGULO, IDÓNEO PARA ESPACIOS ABIERTOS.

---

SOFA WITH MULTIPLE POSITIONS OF RELAXATION AT A TOUCH OF BUTTON, SEAT, HEAD, FEET, WE WILL PLACE THEM AT OUR WHIM, PROVIDING AN AVANT-GARDE AESTHETIC FROM ANY ANGLE, SUITABLE FOR OPEN SPACES

---

CANAPÉ À MULTIPLES POSITIONS DE RELAX PAR SIMPLE PRESSION DE BOUTON, ASSISE, TÊTE, PIEDS, NOUS LES PLACERONS À NOTRE GUISSE, EN OFFRANT UNE ESTHÉTIQUE AVANT-GARDISTE EN FONCTION DE LA DEMANDE ACTUELLE.

---

NUR DURCH DEN DRUCK EINES KNOPFES KANN MAN DIESES SOFA IN VIELE RELAX-POSITIONEN BRINGEN.

SITZ, KOPF- UND FUSSTEIL KANN MAN NACH BELIEBEN VERSTELLEN, UND MIT DEM EINBRINGEN EINER AVANTGARDISTISCHEN ÄSTHETIK WIRD MAN DEM ÜBEREINSTIMMENDEN AKTUELLEN ANSPRUCH GERECHT.

---

design: KOO studio





---

# MAX

---

MÁXIMAS SENSACIONES AL DEJARSE CAER, NUBES ESPONJOSAS PARECEN SUS MULLIDOS ALMOHADONES, COMONIBLE CON MULTIPLES SOLUCIONES PARA EL HOGAR DE HOY.

---

MAXIMUM SENSATIONS WHEN FALLING DOWN, FLUFFY CLOUDS LOOK LIKE THEIR FLUFFY CUSHIONS, MODULAR WITH MULTIPLE SOLUTIONS FOR TODAY'S HOME.

---

SENSATION MAXIMALE LORS DE S'AFFALER SUR LE CANAPÉ, LES NUAGES MOELLEUX RESSEMBLENT À LEURS COUSSINS MOELLEUX, MODULAIRES AVEC DE MULTIPLES SOLUTIONS POUR LA MAISON D'AUJOURD'HUI.

---

MAXIMALE EMPFINDUNGEN BEIM HERUNTERFALLEN, FLAUSCHIGE WOLKEN WIRKEN WIE IHRE FLAUSCHIGEN KISSEN, MODULAR MIT MEHREREN LÖSUNGEN FÜR DAS HEUTIGE ZUHAUSE.



---

# SKY LINE

---

CONJUNCIÓN PERFECTA ENTRE ESTILO Y FUNCIONALIDAD, LOS POSIBLES MOVIMIENTOS DE SUS RESPALDOS GENERAN EL EFECTO QUE DA NOMBRE AL MODELO, POR QUÉ VIVIR CÓMODO NO ESTÁ REÑIDO CON EL DISEÑO ACTUAL.

---

PERFECT COMBINATION BETWEEN STYLE AND FUNCTIONALITY, THE POSSIBLE MOVEMENTS OF THEIR BACKS GENERATE THE EFFECT THAT GIVES THE MODEL ITS NAME, WHY LIVING COMFORTABLY IS NOT AT ODDS WITH THE DESIGN.

---

COMBINAISON PARFAITE ENTRE STYLE ET FONCTIONNALITÉ, LES MOUVEMENTS POSSIBLES DE SES DOSSIERS GÉNÈRENT L'EFFET QUI DONNE CE NOM A CE MODÈLE, CE QUI FAIT QUE VIVRE CONFORTABLEMENT N'EST PAS EN CONTRADICTION AVEC LE DESIGN

---

DIE PERFEKTE VERBINDUNG ZWISCHEN STIL UND FUNKTIONALITÄT. DURCH DIE VERSCHIEDENEN VERSTELLMÖGLICHKEITEN DER RÜCKEN WIRD EIN EFFEKT GENERIERT, WELCHER DEN NAMEN DIESES MODELLES TRÄGT. UND EIN BEQUEMES LEBEN NICHT IM WIDERSPRUCH STEHT ZUM DESIGN.

---

*design: KOO studio*



---

# SKYLINE

---



---

# KARA

---

KARA (CONCHA EN JAPONÉS) SISTEMA COMPONIBLE DONDE LOS ALMOHADONES AL MODO DE ESPONJAS MARINAS SE SOPORTAN SOBRE "CONCHAS" GENERANDO UN ECOSISTEMA ORDENADO, MÚLTIPLES COMBINACIONES Y COMPOSICIONES POSIBILITAN SU USO EN DIFERENTES ESPACIOS.

---

KARA (SEASHELL IN JAPANESE) MODULAR SYSTEM WHERE THE CUSHIONS ARE SUPPORTED ON "SEASHELLS" GENERATING AN ORDERLY ECOSYSTEM, MULTIPLE COMBINATIONS AND COMPOSITIONS MAKE POSSIBLE THEIR USE IN DIFFERENT SPACES.

---

SYSTÈME MODULAIRE KARA (SHELL EN JAPONAIS) OÙ LES COUSSINS REPOSENT SUR DES "COQUES" GÉNÉRANT UN ÉCOSYSTÈME ORDONNÉ. DE MULTIPLES COMBINAISONS ET COMPOSITIONS PERMETTENT DE LES UTILISER DANS DIFFÉRENTS ESPACES.

---

KARA (JAPANISCH FÜR MUSCHEL), KOMBINIERBARES SYSTEM, WO DIE AUFLAGENKISSEN SICH AUF "MUSCHELN" STÜTZEN UNDEINGEORDNETES ÖKO-SYSTEM GENERIEREN. VIELZÄHLIGE KOMBINATIONEN- UND AUSFÜHRUNGSMÖGLICHKEITEN ERMÖGLICHEN SEINEN GEBRAUCH AUF VERSCHIEDENEN FLÄCHEN. DIE KISSEN SIND UMHÜLLT MIT DER MIKROFASER TRIAFILL, DIE EINEN SPEZIELLEN KOMFORT HERVORRUFT.

---

*design: KOO studio*



---

# KARA

---



---

# EDWARD

---

ATREVIDA SOLUCIÓN AÉREA, FORMAS ROBUSTAS A LAS QUE EL TIEMPO RESPETARÁ CON INFINITA PACIENCIA, PERFECTO PARA HOGAR Y ESPACIO PÚBLICO, EN AMBOS SORPRENDERÁ SU CONFORT.

---

BOLD AERIAL SOLUTION, CONVENTIONAL FORMS AND FOOLPROOF COMFORT, PERFECT FOR HOME AND PUBLIC SPACE. HIS COMFORT WILL SURPRISE YOU IN BOTH SPACES

---

SOLUTION AUDACIEUSE AÉRIENNE, , DES FORMES ROBUSTES QUE LE TEMPS RESPECTERA AVEC UNE PATIENCE INFINIE, PARFAIT POUR LA MAISON ET L'ESPACE PUBLIC, SON CONFORT SURPRENDRA DANS LES DEUX CAS

---

EINE GEWAGTE LUFTIGE LÖSUNG, MIT KONVENTIONELLEN FORMEN UND EINEM KOMFORT IN JEDER HINSICHT. PERFEKT FÜR DAS ZUHAUSE UND ÖFFENTLICHE RÄUME.



---

# OLIMPIO

---

BÁSICO A TODA PRUEBA PARA ESPACIOS EXIGENTES EN USO, EN LA SIMPLEZA DE LÍNEAS RADICA SU PRINCIPAL VALOR, LA TAPICERÍA DEFINIRÁ SU ESTILO DEFINITIVO.

---

BASIC TO ALL TEST FOR DEMANDING SPACES IN USE, IN THE SIMPLICITY OF LINES LAYS ITS MAIN VALUE, THE UPHOLSTERY WILL DEFINE ITS DEFINITIVE STYLE.

---

ESSENTIELS À TOUS LES TESTS POUR LES ESPACES EXIGEANTS, LA SIMPLICITÉ DES LIGNES RÉSIDE DANS LA VALEUR FONDAMENTALE DU REVÊTEMENT, QUI DÉFINIRA SON STYLE DÉFINITIF.

---

GRUNDLEGENDE IN JEDER PROBE, FUER ANSPRUCHSVOLL GENUTZTE FLÄCHEN. IN DER EINFACHHEIT SEINER LINIEN LIEGT SEIN GRUNDWERT UND DIE POLSTERUNG WIRD SEINEN DEFINITIVEN STIL BESTIMMEN



---

# NEST SOFT

---

NUEVAS PIEZAS CON MÁS COJINES, FORMAS SUAVIZADAS EN SU CONTACTO DAN PROFUNDIDAD A UNA FAMILIA DE ÉXITO QUE CRECE CONSOLIDANDO EL CONCEPTO INICIAL.

---

NEW PIECES WITH MORE CUSHIONS, SOFTENED FORMS IN THEIR CONTACT GIVE DEPTH TO A SUCCESSFUL FAMILY THAT GROWS CONSOLIDATING THE INITIAL CONCEPT.

---

DE NOUVELLES PIÈCES ADOUCIES AU CONTACT DONNENT DE LA PROFONDEUR À UNE FAMILLE PROSPÈRE.

---

NEUE TEILE, WELCHE EINEN NOCH SANFTEREN KONTAKT BESCHEREN, GEBEN DIESER ERFOLGREICHEN FAMILIE NOCH MEHR TIEFE.





---

# NEST

---

MODELO DISPONIBLE PARA PROYECTO A MEDIDA.

---

MODEL AVAILABLE FOR CUSTOM-MADE PROJECT

---

MODÈLE DISPONIBLE POUR PROJET SUR MESURE.

---

MODELL VERFÜGBAR FÜR BENUTZERDEFINIERTES PROJEKT.



---

## SOFT 8

---

SOFÁ DE FORMAS MÓRBIDAS, REDONDEADAS, TIENE UN CONFORT MUY ACUSADO. CON UN VOLUMEN CONTUNDENTE PERO MUY ELEGANTE A LA VEZ, OFRECE AL USUARIO UNA SENTADA PROFUNDA Y CÓMODA. ESTA NUEVA VERSIÓN SUSTITUYE LOS FUELLES POR UNA COSTURA QUE GARANTIZA LA LINEA REMARCADA DEL CONJUNTO.

---

SOFA OF MORBID SHAPES, ROUNDED, HAS A VERY SHARP COMFORT. WITH A STRONG VOLUME BUT VERY ELEGANT AT THE SAME TIME, IT OFFERS THE USER A DEEP AND COMFORTABLE SEAT, THIS NEW VERSION REPLACES THE POCKETS BY A STITCHING THAT GUARANTEES THE HIGHLIGHTED LINE OF THE SET.

---

CANAPÉ DE FORMES MORBIDES, ARRONDI, A UN CONFORT TRÈS FORT. AVEC UN VOLUME PUISSANT MAIS TRÈS ÉLÉGAN EN MÊME TEMPS, IL OFFRE À L'UTILISATEUR UNE ASSISE PROFONDE ET CONFORTABLE. CETTE NOUVELLE VERSION REMPLACE LE SOUFFLET PAR UNE COUTURE QUI GARANTIT LA LIGNE EN SURBRILLANCE DE L'ENSEMBLE.

---

SOFA VON MORBIDEN FORMEN, ABGERUNDET, HAT EINEN SEHR SCHARFEN KOMFORT. MIT EINEM STARKEN VOLUMEN UND GLEICHZEITIG SEHR ELEGANT BIETET ES DEM BENUTZER EIN TIEFES UND BEQUEMES SITZEN. DIESE NEUE VERSION ERSETZT DEN BALG DURCH EINE NAHT, DIE DIE HERVORGEHOBENE LINIE DES SETS GARANTIERT.



SOFT 8



---

# GUVO

---

ESFERA Y CILINDRO, MODERNO Y CLÁSICO, TAPIZADO Y REJILLA, HOY Y MAÑANA, FUNDAMENTOS DE UN DISEÑO BASADOS EN REFERENCIAS REALES Y RECONOCIBLES POR UNA MAYORÍA, LA INTENSIDAD DE SU USO EN ESPACIOS POLIVALENTES DEFINEN UN AMPLIO UNIVERSO DE POSIBILIDADES.

---

SPHERE AND CYLINDER, MODERN AND CLASSIC, UPHOLSTERY AND GRID, TODAY AND TOMORROW, FOUNDATIONS OF A DESIGN BASED ON REAL REFERENCES AND RECOGNIZABLE BY A MAJORITY, THE INTENSITY OF ITS USE IN MULTIPURPOSE SPACES DEFINE A WIDE UNIVERSE OF POSSIBILITIES.

---

SPHÈRE ET CYLINDRE, MODERNE ET CLASSIQUE, CAPITONNAGE ET GRILLE, AUJOURD'HUI ET DEMAIN, FONDEMENTS D'UN DESIGN BASÉ SUR DES RÉFÉRENCES RÉELLES ET RECONNAISSABLE PAR UNE MAJORITÉ, L'INTENSITÉ DE SON UTILISATION DANS DES ESPACES POLYVALENTS DÉFINIT UN LARGE UNIVERS DE POSSIBILITÉS.

---

KUGEL UND ZYLINDER, MODERN UND KLASSISCH, GEPOLSTERT UND GEFLOCHTEN, HEUTE UND MORGEN, FUNDAMENTE EINES DESIGNS, BASIEREND AUF REALE REFERENZEN UND DURCH DIE MERKEIT ANERKANNT. DIE INTENSITÄT SEINES GEBRAUCHS AUF VIELSEITIGEN FLÄCHEN DEFINIEREN EINEN GROSSEN BEREICH DER EINSATZMÖGLICHKEITEN

---

*design: Lázaro Rosa-Violan Contemporain Studio*



---

# FLOWER

---

PÉTALOS ACOMODADOS SOBRE UNA ESTRUCTURA MACIZA TRABAJADA CON REMINISCENCIAS ORIENTALES, POLTRONA DINÁSTICA QUE NOS SUMERGE EN UNA FÁBULA INTERMINABLE. EL COLOR Y LA TEXTURA TERMINARÁN DE PONER TÍTULO A TÚ PROPIO RELATO.

---

PETALS ARRANGED ON A SOLID STRUCTURE WITH ORIENTAL REMINISCENCES, A DYNASTIC CHAIR THAT IMMERSSES US IN AN ENDLESS FABLE. THE COLOUR AND THE TEXTURE WILL FINISH TITLING YOUR OWN STORY.

---

PÉTALES DISPOSÉS SUR UNE STRUCTURE SOLIDE AVEC DES RÉMINISCENCES ORIENTALES, UNE CHAISE DYNASTIQUE QUI NOUS PLONGE DANS UNE FABLE SANS FIN. LA COULEUR ET LA TEXTURE FINIRONT POUR TITRER VOTRE PROPRE HISTOIRE.

---

GELEGTE BLUETENBLAETTER UEBER EIN MASSIVES GESTELL MIT EINEM EINGEARBEITETEN ORIENTALISCEM KLANG. EIN DINASTISCHER SESSEL DER UNS IN EINE UNENDLICHE FABEL EINTAUCHEN LAESST. DIE FARBE UND DAS GEWEBE WERDEN DEINER ERZAEHLUNG NOCH DEN FINALEN TITEL GEBEN.





---

# ALMA

---

DOS VOLUMENES DIFERENCIADOS QUE PERMITEN COMBINAR COLORES Y MATERIALES. POSIBILIDAD DE USO EN DISTINTOS ESPACIOS : EN INTERIORES, CON LA VERSIÓN DE TAPICERÍA AUMENTADA Y EN EXTERIOR CON TEJIDOS OUTDOOR.

---

TWO DIFFERENTIATED VOLUMES THAT ALLOW COMBINING COLOURS AND MATERIALS. POSSIBILITY OF USE IN DIFFERENT SPACES: INDOORS, WITH THE VERSION OF UPHOLSTERY INCREASED AND OUTDOOR WITH OUTDOOR FABRICS.

---

COMPOSÉ DE DEUX VOLUMES DIFFÉRENCIÉS QUI PERMETTENT DE COMBINER LES COULEURS ET LES MATÉRIAUX. POSSIBILITÉ D'UTILISATION DANS DIFFÉRENTS ESPACES: À L'INTÉRIEUR, AVEC LA VERSION DE REMBOURRAGE AUGMENTÉE ET À L'EXTÉRIEUR AVEC DES TISSUS D'EXTÉRIEUR.

---

ZWEI DIFFERENZIERTE VOLUMEN, DIE DIE KOMBINATION VON FARBEN UND MATERIALIEN ERMÖGLICHEN. MÖGLICHKEIT DER VERWENDUNG IN VERSCHIEDENEN RÄUMEN: IM INNENBEREICH, WOBEI DIE VERSION DER POLSTERUNG ERHÖHT WURDE UND IM FREIEN MIT OUTDOOR-STOFFEN.



---

# GLAMOUR

---

EN SU 20º ANIVERSARIO LE INCORPORAMOS UNA ESTRUCTURA EN MADERA DE FRESNO, POTENCIANDO SU INSPIRACIÓN NÓRDICA A LA VEZ QUE MANTIENE LA ESENCIA LUMINOSA DEL MEDITERRANEO.

---

IN ITS 20TH ANNIVERSARY WE INCORPORATE A ASH WOOD STRUCTURE, IN ENHANCING ITS NORDIC INSPIRATION WHILE MAINTAINING THE LUMINOUS ESSENCE OF THE MEDITERRANEAN

---

À SON 20E ANNIVERSAIRE, NOUS INCORPORONS UNE STRUCTURE EN BOIS DE FRÊNE, RENFORÇANT SON INSPIRATION NORDIQUE TOUT EN MAINTENANT L'ESSENCE LUMINEUSE DE LA MÉDITERRANÉE.

---

IN SEINEM 20-JÄHRIGEN JUBILÄUM WIR HABEN EINE STRUKTUR AUS FRESNO-HOLZ EINGEBAUT, DIE DIE NORDISCHE INSPIRATION VERSTÄRKT UND GLEICHZEITIG DIE LEUCHTENDE ESSENZ DES MITTELMEERS BEWAHRT GEEIGNET IST.







LA TECHNOLOGIE CONFORTOTAL® EXCLUSIVE DE ARDI® A ETE DESINNE POUR OFFRIR UN CONFORT EXTRAORDINAIRE ET UNE UNIFORMITE AUX ASSISES, POUR GARANTIR LA DURABILITE DU PRODUIT ET AINSI MEME LA ESTABILITE.

CHAQUE ASSISE CONFORTOTAL® A ETE FABRIQUE AVEC LA COMBINATION D UNE ESTRUCTURE ESPECIFIQUE DE MODULES DE POLYURETHANE DE DIFFERENTES DENSITES ET HAUTE RESILENCE QUE SONT AUTOUR DU CENTRE FAIT AVEC DES RESORTS EN ACIER PLACES D UNE MANIERE ESTRATEGIQUE ET TOUT RECOUVERT D UNE FIBRE DE POLYESTER ESPECIAL FIXE PAR MOYENS TERMICS POUR GARANTIR UNE EXPERIENCE UNIQUE DE CONFORT ET DURABILITE.

WE ARE PIONEERS USING THE LATEST TECHNOLOGY REGARDING TO THE TOP COMFORT FOR SEATING.

THE CONFORTOTAL® TECHNOLOGY EXCLUSIVELY DESIGNED BY ARDI® HAS BEEN STUDIED TO OFFER THE MAXIMUM COMFORT, AND A LONGLASTING UNIFORMITY TO AVOID DEFORMATIONS ON SITTING, WITH THE TOTAL GUARANTY.

EACH COMFORTOTAL SEAT HAS BEEN MANUFACTURED COMBINING AN SPECIFIC POLYURETHANE STRUCTURE OF DIFFERENT DENSITIES AND HIGH RESILENCE WHICH COVERS THE CENTRAL IRON SPRING CORE STRATEGICALY PLACED, ALL COVERED WITH A SPECIAL POLYESTER FIBER JOINED BY TERMIC PROCEDURES TO OFFER AN EXCLUSIVE AND UNIQUE EXPERIENCE IN TERMS OF DURABILITY AND COMFORT.

NOUSSOMMESDES PIONEERS EN LA APPLICATION DES DERNIERES TECHNOLOGIES EN RELATION AVEC LA FABRICATION DES ASSISES POUR DES CANAPES.

SOMOS PIONEROS EN APLICAR LA MÁS AVANZADA TECNOLOGÍA DEL MUNDO DEL DESCANSO EN LA CONSTRUCCIÓN DE ASIENTOS PARA SOFÁS.

LA TECNOLOGÍA CONFORTOTAL® EXCLUSIVA DE ARDI® HA SIDO DISEÑADA PARA PROPORCIONAR UN EXTRAORDINARIO CONFORT Y UNIFORMIDAD EN LA SENTADA, ASÍ COMO EVITAR HUNDIMIENTOS Y GARANTIZAR LA MÁXIMA DURABILIDAD DEL PRODUCTO.

CADA ASIENTO CONFORTOTAR ESTÁ FABRICADO COMBINANDO UNA ESTRUCTURA ESPECÍFICA DE MÓDULOS DE POLIURETANO DE DIFERENTES DENSIDADES Y ALTA RESILENCIA RODEANDO A UNA MATRIZ INDEPENDIENTE DE MUELLES DE ACERO ENSACADOS COLOCADOS ESTRATÉGICAMENTE Y TODO ELLO RECUBIERTO POR UNA ESPESA CAPA DE FIBRA DE POLIÉSTER ESPECIAL TERMOLIGADA, LO QUE PERMITE PROPORCIONAR UNA EXPERIENCIA ÚNICA EN CONFORT Y DURACIÓN.

## MATERIALES Y CALIDAD

PARA PODER FABRICAR SOFÁS DURADEROS EN EL TIEMPO TRABAJAMOS CON LOS MEJORES MATERIALES DEL MERCADO. NUESTRO EXCLUSIVO SISTEMA DE SUSPENSIÓN \*\*\*KOMFORT KOO\*\* REALIZADO CON COMBINACIÓN DE MUELLES ENSACADOS (256 UNIDADES POR M2) Y GOMA DE 35 KG. DE ALTA RESILIENCIA CON CONTACTO FIRME Ó SUAVE, DOTA A ESTOS ASIENTOS DEL MÁXIMO CONFORT Y ALTA DURABILIDAD, EVITANDO HUNDIMIENTOS Y PERDIDAS DE VOLUMEN. EL USO DE ESTA TECNOLOGÍA NOS PERMITE OFRECER UNA GARANTÍA DE 5 AÑOS CONTRA DEFECTOS DE FABRICACIÓN Y VICIOS OCULTOS (EXCEPTO TAPICERÍA) SIENDO IDÓNEO SU USO EN ESPACIOS PÚBLICOS DE ALTA FRECUENCIA.

COMPROBAMOS NUESTROS PRODUCTOS EN EL INSTITUTO TECNOLÓGICO AIDIMME SEGÚN LA NORMATIVA UNE EN 16139:13 NIVEL DE USO: 2 (USO PÚBLICO SEVERO), UNE EN 1728:12 Y UNE EN 1022:05, ESTO CORRESPONDE A LA MÁS ALTA CALIFICACIÓN DE ESTOS. LOS TEST ESPECÍFICOS A LOS QUE SON SOMETIDOS NUESTROS PRODUCTOS COMPRUEBAN LA DURABILIDAD, LA RESISTENCIA ESTÁTICA, LA RESISTENCIA A IMPACTOS Y CAÍDAS Y LA SEGURIDAD DE LOS MISMOS. TAMBIÉN CREEMOS QUE LA CALIDAD NO SOLO RESIDE EXCLUSIVAMENTE EN EL DISEÑO Y EN LOS MATERIALES, NUESTRA CALIDAD APARECE EN LA RELACIÓN DIARIA QUE SE CREA ENTRE USUARIO Y SOFÁ.

\*\*SOLO MODELOS IDENTIFICADOS CON ESTE SISTEMA.

## RAW MATERIALS AND QUALITY

TO PRODUCE DURABLE SOFAS WE WORK WITH THE BEST RAW MATERIALS AVAILABLE IN THE MARKET. OUR EXCLUSIVE SUSPENSION SYSTEM \*\*KOMFORT KOO\*\* MAKE WITH A COMBINATION OF POCKET SPRINGS (256 UNITS BY M2) AND HIGH RESILIENCE POLYURETHANE OF 35KG SOLID OR SOFT, OFFER TO OUR CUSHIONS A MAXIMUM COMFORT AND DURABILITY, PREVENTING LOSSES OF VOLUME. USING THIS TECHNOLOGY ALLOWS US TO OFFER A 5 YEARS GUARANTEE AGAINST PRODUCTION DEFECTS AND HIDDEN DEFECTS (EXCEPT UPHOLSTERY) BEING AN IDEAL USE IN PUBLIC SPACES WITH CROWDED AREAS. WE PROVE OUR PRODUCTS IN TE AIDIMME TECHNOLOGY INSTITUTE FOLLOWING THE NORMATIVE UNE EN 16139:13, USE LEVEL:2 (STRICT PUBLIC USE), UNE EN 1728:12 Y UNE EN 1022:05, THIS BELONGS TO THE MOST HIGH QUALIFICATION. OUR PRODUCTS ARE SUBJECTED TO SPECIFIC TEST THAT PROVE DURABILITY, STATIC RESISTANCE , IMPACT AND FALL RESISTANCE AND SECURITY.

WE ALSO BELIEVE THAT QUALITY IS NOT JUST DESIGN AND RAW MATERIALS, OUR QUALITY APPEARS IN THE DAY BY DAY RELATION BETWEEN USER AND SOFA.

\*\*JUST FOR MODELS MARKED WITH THIS SYSTEM

3 YEARS GUARANTEE  
KOMFORT KOO



## MATÉRIAUX ET QUALITÉ

POUR POUVOIR FABRIQUER DES CANAPÉS DURABLES DANS LE TEMPS, NOUS TRAVAILLONS AVEC LES MEILLEURS MATÉRIAUX DU MARCHÉ. NOTRE EXCLUSIF SYSTÈME DE SUSPENSION \*\*\*KOMFORT KOO\*\* RÉALISÉ AVEC UNE COMBINAISON DES RESSORTS ENSACHÉS (256 UNITÉS PAR M2) ET MOUSSE DE 35KG. HAUTE RÉSILIENCE AVEC CONTACT FIRME OU MOU, DOTE À CES ASSISES DU PLUS HAUT COMFORT ET LONGUE DURABILITÉ, EN ÉVITANT AFFAISSEMENTS ET PERTES DE VOLUME.

L'UTILISATION DE CETTE TECHNOLOGIE NOUS PERMET GARANTIR POUR 5 ANS NOS CANAPÉS CONTRE TOUT DÉFAUT DE FABRICATION ET VICES CACHÉS (SAUF POUR LA COUVERTURE: TISSUS OU CUIRS), ÉTANT PARFAITS POUR LES ESPACES PUBLIQUES D'USAGE SÉVÈVE. NOUS TESTONS NOS PRODUITS À L'INSTITUT TECHNOLOGIQUE AIDIMME SELON LA NORMATIVE UNE EN 16139:13 NIVEAU D'USAGE 2. (USAGE PUBLIC SÉVÈRE), UNE EN 1728:12 ET UNE EN 1022:05, CELA CORRESPOND AUX PLUS HAUTES QUALIFICATIONS. LES TEST SPÉCIFIQUES AUXQUELS SONT SOUMIS NOS PRODUITS VÉRIFIENT LA DURABILITÉ, LA RÉSISTANCE STATIQUE, LA RÉSISTANCE AUX IMPACTS ET AUX CHUTES ET LA SÉCURITÉ DES MÊMES.

NOUS PENSONS AUSSI QUE LA QUALITÉ NE RESTE SEULEMENT DANS LE DESIGN ET LES MATÉRIAUX, NOTRE QUALITÉ SE MONTRE JOUR À JOUR À LA RÉLATION QUE SE CRÉE ENTRE L'UTILISATEUR ET LE CANAPÉ.

\*\* SEULEMENT DES MODÈLES IDENTIFIÉS AVEC CE SYSTÈME.

## MATERIALIEN UND QUALITÄT

UM MIT DER ZEIT LANGLEBIGE SOFAS HERSTELLEN ZU KÖNNEN, ARBEITEN WIR NUR MIT DEN BESTEN MATERIALIEN AUF DEM MARKT. UNSER EXKLUSIVES SYSTEM DER SITZFEDERUNG "KOMFORT KOO", WELCHES AUS DER KOMBINATION VON EINGEARBEITETEN TONNENTASCHENFEDERKERNE (256 STÜCK PRO M) UND SCHAUMSTOFF MIT STAUCHHÄRTE 35KG MIT FESTEM ODER WEICHEM ASPEKT, VERSIEHT DIESEN SITZEN DEN MAXIMALEN KOMFORT UND HOHE LANGLEBIGKEIT, MIT DER VERMEIDUNG VON ABSACKUNGEN UND VERLUST VON VOLUMEN. DIE BENUTZUNG DIESER TECHNOLOGIE ERLAUBT UNS IHNEN EINE GARANTIE VON 5 JAHREN ZU GEWÄHREN, GEGEN FABRIKATIONSFEHLER UND VERSTECKTE FEHLER (MIT AUSNAHME DER BEZÜGE), ANWENDBAR AUCH IN ÖFFENTLICHE BEREICHE MIT HOHER NUTZUNGSFREQUENZ.

WIR LASSEN UNSERE MODELLE IM TECHNOLOGIE-INSTITUT AIDIMME PRÜFEN, NACH DER NORM UNE EN 16139:13 NUTZUNGSNIVEAU:2 (HARTE ÖFFENTLICHE NUTZUNG), UNE EN 1728:12 UND UNE EN 1022:05, DIES ENTSpricht DER HÖCHSTEN QUALIFIKATION. DIE SPEZIFIZIERTEN TESTS, WELCHE UNSERE MODELLE DURCHLAUFEN, ÜBERPRÜFEN DIE LANGLEBIGKEIT, DIE RESISTENTE STATIK, DIE RESISTENZ AUF AUFPRALL UND FALL, UND DIE SICHERHEIT DIESER.

WIR GLAUBEN AUCH, DASS QUALITÄT NICHT ALLEINE AUF DAS DESIGN UND DIE MATERIALIEN BERUHT, SONDERN UNSERE QUALITÄT ERSCHEINT IN DER TÄGLICHEN BEZIEHUNG, DIE SICH ZWISCHEN DEM NUTZER UND DEM SOFA ENTWICKELT.

\*\*NUR MODELLE, DIE MIT DIESEM SYSTEM AUSGESTATTET SIND.

# EIFFEL



ESTRUCTURA DE MADERA Y TABLERO DM CON TABLEX, RECUBIERTA CON POLIURETANO DIFERENTES DENSIDADES. SUSPENSIÓN SISTEMA "TRIPLE CINCHADO" CON BANDAS ELÁSTICAS DE BAJA DEFORMACIÓN (5%). ASIENTO KOMFORT KOO® (256 MUELLES/M2), COMPOSICIÓN POLIURETANO 35 KG. DE ALTA RESILIENCIA CON MUELLES ENSACADOS EN EL INTERIOR. RESPALDO Y RIÑONERA EN POLIURETANO 25 KG SUAVE. ASIENTO Y RESPALDO REGULABLE ELECTRÓNICAMENTE EN POSICIONES MEDIANTE MECANISMOS INDEPENDIENTES Y BOTONERA INCORPORADA EN BRAZO CON CARGADOR USB, PESO MÁXIMO POR ASIENTO 120 KG. MODELO NO DESENFUNDABLE.

WOODEN AND MDF BOARD STRUCTURE COVERED WITH DIFFERENT DENSITIES OF POLYURETHANE. SUSPENSION SYSTEM OF TRIPLE ELASTIC WEBBING WITH LOW DEFORMATION (5%) ELASTIC BELTS. SEAT CUSHION KOMFORT KOO® (256 BY M2 )IN HIGH RESILIENCE POLYURETHANE OF 35KGS DENSITY, BACK CUSHION OF SOFT 25KG, 2 INDIVIDUAL MECHANISMS, ELECTRICAL ADJUSTABLE SEAT AND HEADREST. BUTTONS LOCATED IN THE THE ARM, WITH USB CHARGER. MAXIMUM WEIGHT PER SEAT 120 KG NOT REMOVABLE MODEL.

ESTRUCTURE EN BOIS ET PANNEAU MDF RECOUVERT EN POLYURÉTHAN DE DIFFÉRENTES DENSITÉS. SUSPENSION D'ASSISE AVEC SYSTÈME "TRIPLE RENFORCEMENT" PAR SANGLES ÉLASTIQUES DE BASSE DÉFORMATION (5%). ASSISE KOMFORT KOO® (256 RESSORT /M2), EN POLYURÉTHANE HAUTE RÉSIUENCE DE 35KG. FIRME. DOSSIER EN POLYURÉTHAN DE 25KG. SOUPLE, LE MODÈLE INCORPORE UN SYSTÈME DE CONFORT RELAX AVEC DEUX MÉCANISMES INDÉPENDANTS, ASSISE ET TÊTIÈRE RÉGLABLES ÉLECTRIQUEMENT, BOUTON EST DANS L'ACCOUDOIR AVEC USB. POIDS MAXIMUM PAR SIÈGE 120 KG. MODÈLE NON DÉHOUSSABLE.

HOLZGESTELL MIT MDF-PLATTE UMHÜLLT MIT PU-SCHAUM VERSCHIEDENER DICHTEN. SITZ KOMFORT KOO® (256 RESSORT /M2), IN PU MIT STAUCHHÄRTE 35KG, RÜCKEN IN WEICHEM PU MIT STAUCHHÄRTE 25KG. BEINHÄLTET SYSTEM KOMFORT MIT 2 UNABHÄNGIGEN MECHANISMEN. SITZ UND KOPFTEIL WERDEN ELEKTRISCH REGULIERT. KÖPFEN MIT USB IN ARM. MAXIMALES GEWICHT PRO SITZ 120 KG. MODELL NICHT ABZIEHBAR.

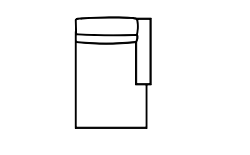
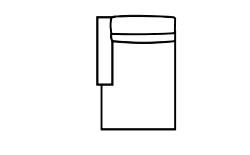
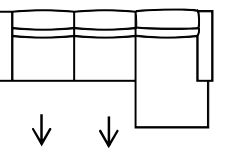
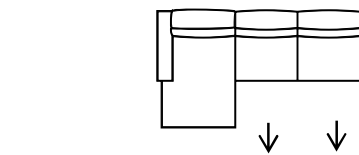
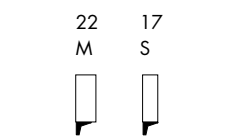
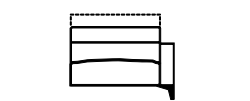
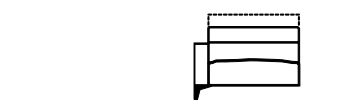
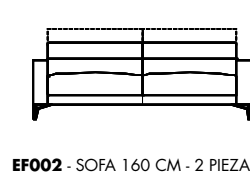
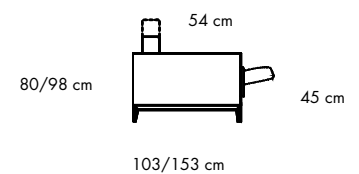

# SKY LINE



ESTRUCTURA DE MADERA Y TABLERO DM CON TABLEX RECUBIERTA CON POLIURETANO DE DIFERENTES DENSIDADES, SISTEMA DE SUSPENSIÓN "TRIPLE CINCHADO" CON BANDAS ELÁSTICAS DE BAJA DEFORMACIÓN (5%). ASIENTO KOMFORT KOO® (256 MUELLES/M2), COMPOSICIÓN POLIURETANO 35 KG. DE ALTA RESILIENCIA CON MUELLES ENSACADOS EN EL INTERIOR. RESPALDO EN POLIURETANO 20 KG. SUAVE CON MECANISMO DE REGULACIÓN MANUAL DE 90° A 190°, MECANISMO RELAX MOTORIZADO CON BOTONERA EN ASIENTO, OPCIÓN BOTONERA USB EN BRAZO, PESO MÁXIMO POR ASIENTO 120 KG. MODELO NO DESENFUNDABLE.

WOODEN STRUCTURE AND DM BOARD WITH TABLEX COVERED WITH POLYURETHANE OF DIFFERENT DENSITIES, SUSPENSION SYSTEM OF TRIPLE ELASTIC WEBBING WITH ELASTIC BANDS OF LOW DEFORMATION (5%). KOMFORT KOO® SEAT (256 SPRINGS / M2), POLYURETHANE COMPOSITION 35 KG. HIGH RESILIENCE WITH POCKET SPRINGS INSIDE. BACKREST IN POLYURETHANE 20 KG. SOFT WITH MANUAL ADJUSTMENT MECHANISM FROM 90° TO 190°, MOTORIZED RELAXATION MECHANISM WITH BOTTOMS IN SEAT, USB BUTTON OPTION IN ARM, MAXIMUM WEIGHT PER SEAT 120 KG. MODEL NOT REMOVABLE.

STRUCTURE EN BOIS ET PANNEAU DM AVEC TABLEX RECOUVERTE DE POLYURÉTHANE DE DIFFÉRENTES DENSITÉS, SYSTÈME DE SUSPENSION TRIPLE RENFORCEMENT AVEC BANDES ÉLASTIQUES À FAIBLE DÉFORMATION (5%). SIÈGE KOMFORT KOO® (256 RESSORTS / M2), COMPOSITION EN POLYURÉTHANE 35 KG. HAUTE RÉSIUENCE AVEC RESSORTS ENSACHÉS À L'INTÉRIEUR. DOSSIER EN POLYURÉTHANE 20 KG. SOUPLE AVEC MÉCANISME DE RÉGLAGE MANUEL DE 90° À 190°, MÉCANISME DE RELAXATION MOTORISÉ AVEC BOUTON DANS LE SIÈGE, BOUTON USB EN OPTION DANS LE BRAS, POIDS MAXIMAL PAR SIÈGE DE 120 KG. MODÈLE NON DÉHOUSSABLE.

HOLZSTRUKTUR UND DM-PLATTE MIT TISCHPLATTEN MIT POLYURETHAN UNTERSCHIEDLICHER DICHTEN, AUFHÄNGUNGSSYSTEM MIT ELASTISCHEN BÄNDERN MIT GERINGER VERFORMUNG (5%). KOMFORT KOO® SITZ (256 FEDERN / M2), POLYURETHANZUSAMMENSETZUNG 35 KG. HOHE BELASTBARKEIT DURCH TASCHENFEDERN IM INNEREN. RÜCKENLEHNE AUS POLYURETHAN 20 KG. SOFT MIT MANUELLEM VERSTELLMCHANISMUS VON 90° BIS 190°, MOTORISCHER ENTSPANNUNGSMECHANISMUS MIT KNÖPFEN IM SITZ, USB-KNÖPFEN OPTION IM ARM, MAXIMALES GEWICHT PRO SITZ 120 KG. MODELL NICHT ABNEHMBAR.

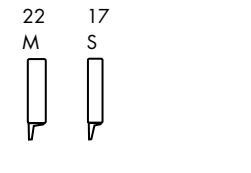
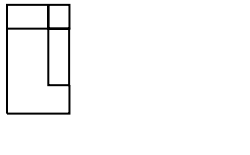
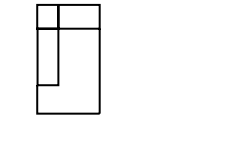
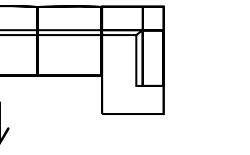
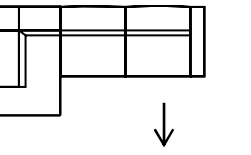
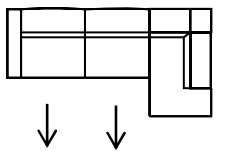
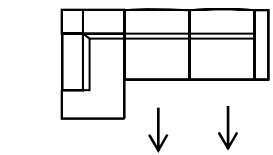
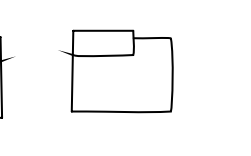
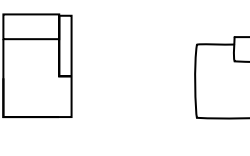
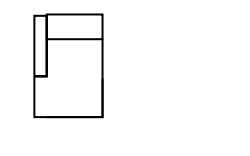
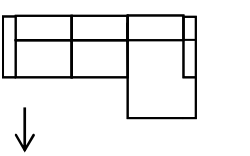
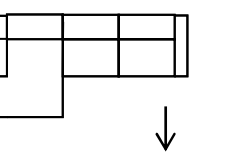
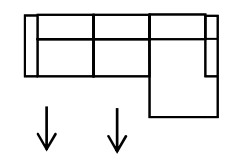
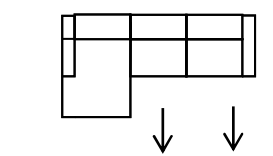
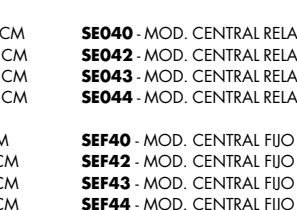
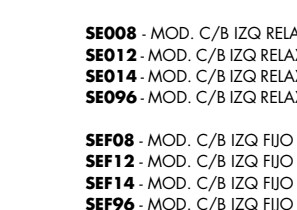
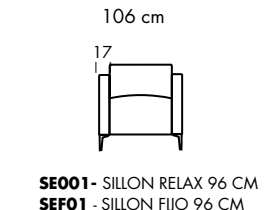
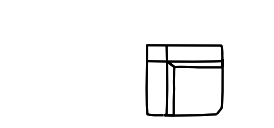
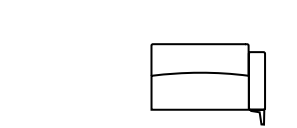
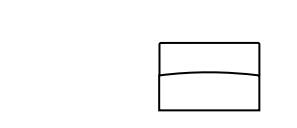
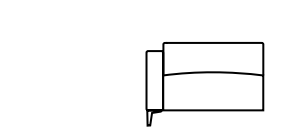
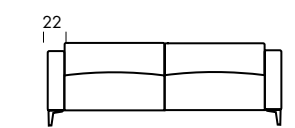
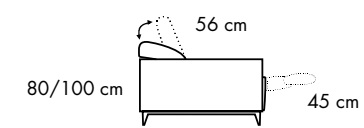

# MAX



ESTRUCTURA DE MADERA Y TABLERO DM CON TABLEX RECUBIERTA DE POLIURETANO DE DIFERENTES DENSIDADES, SISTEMA DE SUSPENSIÓN "TRIPLE CINCHADO" CON BANDAS ELÁSTICAS DE BAJA DEFORMACIÓN (5%). ASIENTO TIPO SÁNDWICH CON FUNDA TELA BLANCA RELLENA DE PLUMA Y FIBRA DOLFILL® CON ALMA DE POLIURETANO DE 35 KG. DE ALTA RESILIENCIA. RESPALDO CON FUNDA TELA BLANCA RELLENA DE PLUMA Y FIBRA DOLFILL®. MODELO DESENFUNDABLE EN ALMOHADONES.

WOODEN STRUCTURE AND DM BOARD WITH TABLET COVERED WITH POLYURETHANE OF DIFFERENT DENSITIES, SUSPENSION SYSTEM TRIPLE ELASTIC WEBBING OF LOW DEFORMATION (5%). "SANDWICH" SEAT WITH WHITE FABRIC COVER FILLED WITH FEATHER AND DOLFILL® FIBER WITH 35 KG POLYURETHANE CORE. OF HIGH RESILIENCE. BACKREST WITH WHITE FABRIC COVER FILLED WITH FEATHER AND DOLFILL® FIBER. REMOVABLE MODEL IN CUSHIONS.

STRUCTURE EN BOIS ET PANNEAU DM AVEC TABLEX RECOUVERTE DE POLYURÉTHANE DE DIFFÉRENTES DENSITÉS, SYSTÈME DE SUSPENSION TRIPLE RENFORCEMENT AVEC BANDES ÉLASTIQUES À FAIBLE DÉFORMATION (5%). SIÈGE SANDWICH AVEC HOUSSE EN TISSU BLANC REMPLI DE PLUMES ET DE FIBRES DOLFILL® AVEC ÂME EN POLYURÉTHANE DE 35 KG. DE HAUTE RÉSIENCE. DOSSIER AVEC HOUSSE EN TISSU BLANC REMPLI DE PLUMES ET FIBRE DOLFILL®. MODÈLE DÉHOUSSABLE EN COUSSINS.

HOLZSTRUKTUR UND DM-PLATTE MIT TABLEX MIT POLYURETHAN UNTERSCHIEDLICHER DICHTHE, AUFHÄNGUNGSSYSTEM MIT ELASTISCHEN BÄNDERN MIT GERINGER VERFORMUNG (5%). SANDWICH-SITZ MIT WEISSEM STOFFBEZUG, GEFÜLLT MIT FEDER UND DOLFILL®-FASER MIT 35 KG POLYURETHANKERN. VON HOHER BELASTBARKEIT. RÜCKENLEHNE MIT WEISSEM STOFFBEZUG, GEFÜLLT MIT DOLFILL®-STIFT UND -FEDER. ABZIEBER MODELL IN KISSEN.

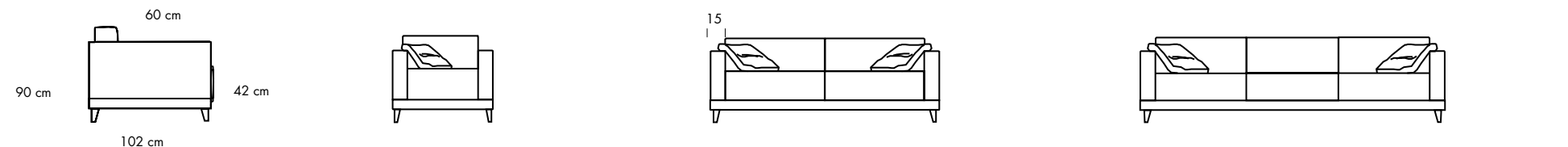

**MA001** - SILLON  
102 x 102x 90 CM

**MA003** - SOFA 174 CM  
**MA004** - SOFA 204 CM  
**MA005** - SOFA 234 CM - 2PIEZAS

**MA100** - SOFA 246 CM - 3 PIEZAS  
**MA101** - SOFA 291 CM - 3 PIEZAS  
**MA103** - SOFA 336 CM - 3 PIEZAS

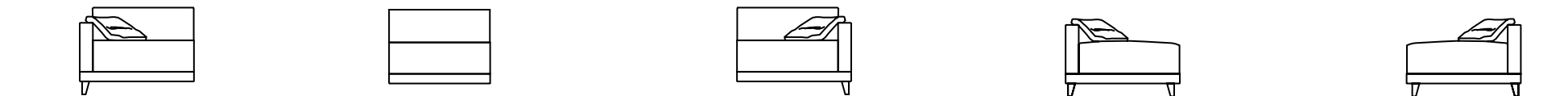

**MA010** - MOD. C/B IZQ. 87 CM  
**MA012** - MOD. C/B IZQ. 102 CM  
**MA014** - MOD. C/B IZQ. 117 CM

**MA041** - MODULO CENTRAL 72 CM  
**MA042** - MODULO CENTRAL 87 CM  
**MA043** - MODULO CENTRAL 102 CM

**MA011** - MOD. C/B DCH. 87 CM  
**MA013** - MOD. C/B DCH. 102 CM  
**MA015** - MOD. C/B IDCH. 117 CM

**MA054** - TERMINAL C/B IZQ. 87 CM  
**MA056** - TERMINAL C/B IZQ. 102 CM

**MA055** - TERMINAL C/B DCH. 87 CM  
**MA057** - TERMINAL C/B DCH. 102 CM



**MA020** - RINCON FIJO  
102 X 102 X 90 CM

**MA021** - POUFF 60 X 60 X 42 CM

**MA060** - CUADRANTE 60 X 60 CM

# GOA



ESTRUCTURA DE MADERA Y TABLERO DM CON TABLEX, RECUBIERTA CON POLIURETANO DIFERENTES DENSIDADES. SUSPENSIÓN SISTEMA "TRIPLE CINCHADO" CON BANDAS ELÁSTICAS DE BAJA DEFORMACIÓN (5%). ASIENTO KOMFORT KOO® (256 MUELLES/M2), COMPOSICIÓN POLIURETANO 35 KG. DE ALTA RESILIENCIA CON MUELLES ENSACADOS EN EL INTERIOR. RESPALDO Y RINONERA EN POLIURETANO 25 KG SUAVE. ASIENTO Y RESPALDO REGULABLE ELECTRÓNICAMENTE EN POSICIONES MEDIANTE MECANISMOS INDEPENDIENTES Y BOTONERA INCORPORADA EN BRAZO CON CARGADOR USB, PESO MÁXIMO POR ASIENTO 120 KG. MODELO NO DESENFUNDABLE.

WOODEN AND MDF BOARD STRUCTURE COVERED WITH DIFFERENT DENSITIES OF POLYURETHANE. SUSPENSION SYSTEM OF TRIPLE ELASTIC WEBBING WITH LOW DEFORMATION (5%) ELASTIC BELTS. SEAT CUSHION KOMFORT KOO® (256 BY M2 IN HIGH RESILIENCE POLYURETHANE OF 35KGS DENSITY, BACK CUSHION OF SOFT 25KG, , 2 INDIVIDUAL MECHANISMS, ELECTRICAL ADJUSTABLE SEAT AND HEADREST. BUTTONS LOCATED IN THE THE ARM WITH USB CHARGER. MAXIMUM WEIGHT PER SEAT 120 KG NOT REMOVABLE MODEL.

ESTRUCTURE EN BOIS ET PANNEAU MDF RECOUVERT EN POLYURÉTHAN DE DIFFÉRENTES DENSITÉS. SUSPENSION D'ASSISE AVEC SYSTÈME "TRIPLE RENFORCEMENT" PAR SANGLES ÉLASTIQUES DE BASSE DÉFORMATION (5%).ASSISE KOMFORT KOO® (256 RESSORT /M2), EN POLYURÉTHANE HAUTE RÉSIENCE DE 35KG. FIRME. DOSSIER EN POLYURÉTHAN DE 25KG. SOUPLE, LE MODÈLE INCORPORE UN SYSTÈME DE CONFORT RELAX AVEC DEUX MÉCANISMES INDÉPENDANTS, ASSISE ET TÊTIÈRE RÉGLABLES ÉLECTRIQUEMENT, BOUTON EST DANS L'ACCOUDOIR AVEC USB. POIDS MAXIMUM PAR SIÈGE 120 KG. MODÈLE NON DÉHOUSSABLE.

HOLZGESTELL MIT MDF-PLATTE UMHÜLLT MIT PU-SCHAUM VERSCHIEDENER DICHTEN. SITZ KOMFORT KOO® (256 RESSORT /M2), IN PU MIT STAUCHHÄRTE 35KG, RÜCKEN IN WEICHEM PU MIT STAUCHHÄRTE 25KG. BEINHÄLTET SYSTEM KOMFORT MIT 2 UNABHÄNGIGEN MECHANISMEN. SITZ UND KOPFTEIL WERDEN ELEKTRISCH REGULIERT.KÖPFEN MIT USB IN ARM. MAXIMALES GEWICHT PRO SITZ 120 KG. MODELL NICHT ABZIEHBAR.

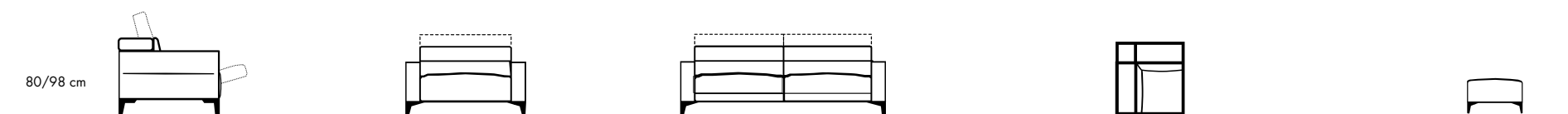

80/98 cm

**GO001** - SILLÓN

**GO002** - SOFA 160 CM - 2 BUITOS  
**GO004** - SOFA 208 CM - 2 BUITOS  
**GO005** - SOFA 228 CM - 2 BUITOS  
**GO086** - SOFA 248 CM - 2 BUITOS

**GO020** - RINCON 107X107 CM

**GO021** - POUFF 60X60X45

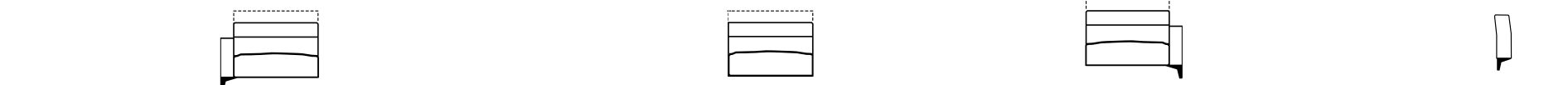

**GO008** - MOD. IZQ. CONFOR T 84 CM  
**GO012** - MOD. IZQ. CONFOR T 104 CM  
**GO014** - MOD. IZQ. CONFOR T 114 CM  
**GO096** - MOD. IZQ. CONFOR T 124 CM

**GO040** - MOD. CENTRAL CONFOR T 58 CM  
**GO042** - MOD. CENTRAL CONFOR T 78 CM  
**GO043** - MOD. CENTRAL CONFOR T 88 CM  
**GO044** - MOD. CENTRAL CONFOR T 98 CM

**GO009** - MOD. DCH. CONFOR T 84 CM  
**GO013** - MOD. DCH. CONFOR T 104 CM  
**GO015** - MOD. DCH CONFOR T 114 CM  
**GO097** - MOD. DCH CONFOR T 124 CM

BRAZO ST ANDARD 26CM  
STANDARD ARM 26CM

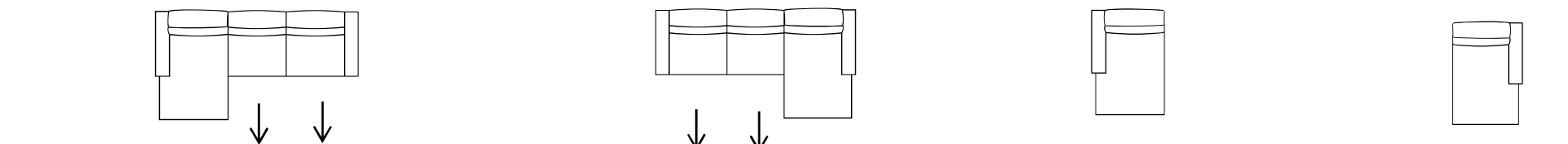

**GO080** - COMP. CHAISE L. IZQ. +RELAX+RELAX 286X170 CM

**GO081** - COMP. RELAX+RELAX+CHAISE L. DCH. 286X170 CM

**GO016** - CHAISE L. IZQ. 104X170 CM

**GO017** - CHAISE L. DCH. 104X170 CM

# NEST SOFT



PATA OCULTA

ESTRUCTURA DE MADERA, TABLERO DM CON TABLEX Y CONTRACHAPADO MOLDEADO, TODO RECUBIERTO DE FUNDA DE TELA BLANCA. SISTEMA DE SUSPENSIÓN KOMFORT KOO® CON MUELLES ENSACADOS (256 MUELLES M2). ASIENTO POLIURETANO DE ALTA RESILIENCIA DE 35 KG. CON FUNDA NÓRDICA DE TELA RELLENA DE MICROFIBRA TRIAFILL®, RESPALDO POLIURETANO ALTA RESILIENCIA 25 KG DENSIDAD CON FUNDA TELA BLANCA, ALMOHADONES CON FUNDA DE TELA RELLENOS DE MICROFIBRA TRIAFILL®. MODELO TOTALMENTE DESENFUNDABLE.

WOODEN STRUCTURE, DM BOARD WITH TABLEX AND MOLDED PLYWOOD, ALL COVERED WITH WHITE FABRIC COVER. KOMFORT KOO® SUSPENSION SYSTEM WITH POCKET SPRINGS (256 SPRINGS M2). HIGH RESILIENCE POLYURETHANE SEAT OF 35 KG. WITH NORDIC COVER IN TRIAFILL® MICROFIBER FABRIC, 25 KG DENSITY HIGH RESILIENCE POLYURETHANE BACKING WITH WHITE FABRIC COVER, TRIAFILL® MICROFIBER FILLED FABRIC CUSHIONS. COMPLETELY REMOVABLE MODEL.

STRUCTURE EN BOIS, PANNEAU DE DM AVEC TABLEX ET CONTREPLAQUÉ MOULÉ, LE TOUT RECOUVERT DE TISSU BLANC. SYSTÈME DE SUSPENSION KOMFORT KOO® AVEC RESSORTS ENSACHÉS (256 RESSORTS M2). SIÈGE EN POLYURÉTHANE À HAUTE RÉSIENCE DE 35 KG. AVEC HOUSSE DE COUETTE EN TISSU MICROFIBRE TRIAFILL®, DOSSIER EN POLYURÉTHANE HAUTE RÉSIENCE DE 25 KG ET DENSITÉ AVEC HOUSSE EN TISSU BLANC, COUSSINS EN TISSUS REMPLI AVEC DE LA MICROFIBRE TRIAFILL®. MODÈLE COMPLÈTEMENT DÉHOUSSABLE

HOLZGESTELL MIT MDF-PLATTE UMHÜLLT MIT PU-SCHAUM VERSCHIEDENER DICHTEN. SITZFEDERUNG MIT SYSTEM "KOMFORT KOO", MIT TONNENTASCHENFEDERKEN (256 PRO M²). SITZ UND RÜCKEN IN PU MIT STAUCHHÄRTE 35KG, MIT BETTBEZUG AUS TRIAFILL®. MIKROFASERGEWEBE, 25 KG POLYURETHAN-UNTERLAGE MIT HOHER ELASTIZITÄT UND WEISSEM STOFFBEZUG, MIT TRIAFILL®-MIKROFASERN GEFÜLLTE MIKROFASERN.. MODELL KOMPLETT ABZIEHBAR, MIT AUSNAHME VON LEDER ODER KUNSTLEDER.

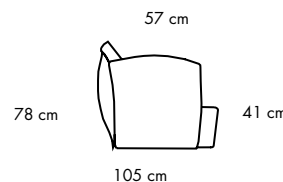

NES01 - BUTACA SOFT 110 CM

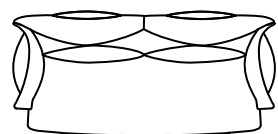

NES04 - SOFA SOFT 210 CM

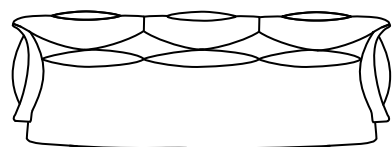

NES86 - SOFA SOFT 300 CM

# KARA



PIES METÁLICOS: | NÍQUEL | CROMADO | CHOCOLATE | ANTRACITA

ESTRUCTURA DE MADERA Y TABLERO DM CON TABLEX Y CONTRACHAPADO MOLDEADO, RECUBIERTA CON POLIURETANO DIFERENTES DENSIDADES. SUSPENSIÓN SISTEMA "TRIPLE CINCHADO" CON BANDAS ELÁSTICAS DE BAJA DEFORMACIÓN (5%). ASIENTO KOMFORT KOO® (256 MUELLES/M2), COMPOSICIÓN POLIURETANO 35 KG. DE ALTA RESILIENCIA CON MUELLES ENSACADOS EN EL INTERIOR, RECUBIERTOS CON FUNDA NÓRDICA DE TELA RELLENA DE MICROFIBRA TRIAFILL®, RESPALDO EN POLIURETANO 25 KG SUAVE RECUBIERTO DE FUNDA NÓRDICA DE TELA RELLENA DE MICROFIBRA TRIAFILL®, COJINES CON FUNDA DE TELA RELLENOS DE MICROFIBRA TRIAFILL®. MODELO DESENFUNDABLE EN ALMOHADONES.

WOODEN STRUCTURE AND DM BOARD WITH TABLEX AND MOLDED PLYWOOD, COVERED WITH DIFFERENT DENSITY POLYURETHANE. SUSPENSION SYSTEM TRIPLE ELASTIC WEBBING WITH ELASTIC BANDS OF LOW DEFORMATION (5%). KOMFORT KOO® SEAT (256 SPRINGS / M2), POLYURETHANE COMPOSITION 35 KG. HIGH RESILIENCE WITH POCKET SPRINGS INSIDE, COVERED WITH NORDIC FABRIC COVER FILLED WITH TRIAFILL® MICROFIBER. 25 KG POLYURETHANE BACKREST SOFT COVERED WITH NORDIC COVER MADE OF TRIAFILL® MICROFIBER FABRIC, CUSHIONS WITH FABRIC COVER FILLED WITH TRIAFILL® MICROFIBRE. REMOVABLE MODEL IN CUSHIONS.

STRUCTURE EN BOIS ET PANNEAU DM AVEC CONTREPLAQUÉ MOULÉ ET TABLEX, RECOUVERT DE POLYURÉTHANE DE DENSITÉ DIFFÉRENTE. SYSTÈME DE SUSPENSIONTRIPLE RENFORCEMENT AVEC BANDES ÉLASTIQUES À FAIBLE DÉFORMATION (5%). SIÈGE KOMFORT KOO® (256 RESSORTS / M2), COMPOSITION EN POLYURÉTHANE 35 KG. HAUTE RÉSIENCE AVEC RESSORTS ENSACHÉS À L'INTÉRIEUR, RECOUVERT D'UN TISSU NORDIQUE REMPLI AVEC DE LA MICROFIBRE TRIAFILL®. DOSSIER EN POLYURÉTHANE 25 KG SOFT RECOUVERT D'UNE HOUSSE DE COUETTE EN MICROFIBRE TRIAFILL®, DE COUSSINS AVEC UNE HOUSSE EN TISSU GARNIE DE MICROFIBRE TRIAFILL®. MODÈLE DÉHOUSSABLE EN COUSSINS.

HOLZSTRUKTUR UND DM-PLATTE MIT TABLEX UND FORMSPERRHOLZ, MIT POLYURETHAN UNTERSCHIEDLICHER DICHT BEDECKT. FEDERUNGSSYSTEM MIT ELASTISCHEN BÄNDERN MIT GERINGER VERFORMUNG (5%). KOMFORT KOO® SITZ (256 FEDERN / M2), POLYURETHANZUSAMMENSETZUNG 35 KG. HOHE ELASTIZITÄT MIT TASCHENFEDERN IM INNEREN, BEDECKT MIT NORDISCHEM STOFFBEZUG, DER MIT TRIAFILL®-MIKROFASER GEFÜLLT IST. 25 KG RÜCKENLEHNE AUS POLYURETHAN, WEICH BEZOGEN MIT BETTBEZUG AUS TRIAFILL®-MIKROFASERGEWEBE, KISSEN MIT STOFFBEZUG, GEFÜLLT MIT TRIAFILL®-MIKROFASER. MODELL ABZIEBER IN KISSEN.

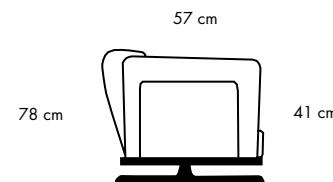

105 cm

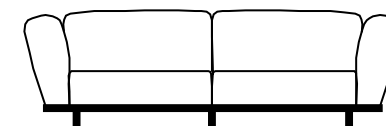

KA002 - SOFA 210 CM - 2 PIEZAS  
KA003 - SOFA 230 CM - 2 PIEZAS  
KA005 - SOFA 270 CM - 2 PIEZAS

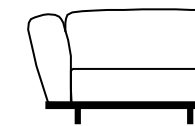

KA006 - MOD. C/B IZQ. 105 CM  
KA062 - MOD. C/B IZQ. 115 CM  
KA066 - MOD. C/B IZQ. 135 CM

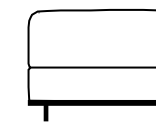

KA040 - MODULO CENTRAL 82 CM  
KA041 - MODULO CENTRAL 92 CM  
KA043 - MODULO CENTRAL 112 CM

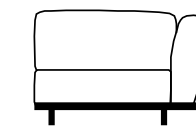

KA007 - MOD. C/B DCH. 105 CM  
KA063 - MOD. C/B DCH. 115 CM  
KA067 - MOD. C/B DCH. 135 CM

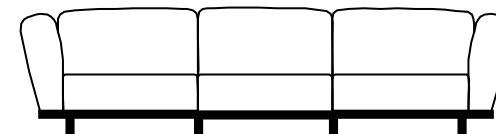

KA100 - SOFA 3 ASI 292 CM - 3 PIEZAS  
KA101 - SOFA 3 ASI 322 CM - 3 PIEZAS  
KA103 - SOFA 3 ASI 382 CM - 3 PIEZAS

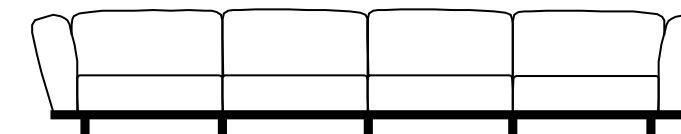

KA110 - SOFA 4 ASI 372 CM - 4 PIEZAS  
KA111 - SOFA 4 ASI 412 CM - 4 PIEZAS  
KA113 - SOFA 4 ASI 492 CM - 4 PIEZAS



KA059 - POUFF 84 X 84 X 43 CM

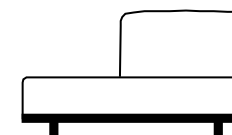

KA052 - MERIDIENNE IZQ 132

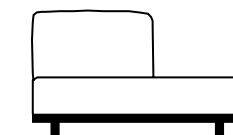

KA053 - MERIDIENNE DCH 132



REC50 - PEQ. REC. 50X 25 X 4 CM



KARE5 - RESPALDO PEQUEÑO 65 X 45 X 8 CM



KAREG - RESPALDO REGULABLE 65 X 60 X 8 CM

# EDWARD



PIES METÁLICOS: | NÍQUEL | CROMADO | CHOCOLATE | ANTRACITA

ESTRUCTURA DE METAL Y TABLERO DM CON TABLEX, RECUBIERTA CON POLIURETANO DIFERENTES DENSIDADES. SUSPENSIÓN SISTEMA "TRIPLE CINCHADO" CON BANDAS ELÁSTICAS DE BAJA DEFORMACIÓN (5%). ASIENTO KOMFORT KOO® (256 MUELLES/M2), COMPOSICIÓN POLIURETANO 35 KG. DE ALTA RESILIENCIA CON MUELLES ENSACADOS EN EL INTERIOR, RECUBIERTOS CON FUNDA NÓRDICA DE TELA RELLENA DE MICROFIBRA TRIAFILL®. RESPALDO EN POLIURETANO 25 KG SUAVE RECUBIERTO DE FUNDA NÓRDICA DE TELA RELLENA DE MICROFIBRA TRIAFILL®. MODELO DESENFUNDABLE EN ALMOHADONES.

METAL STRUCTURE COVERED WITH DIFFERENT DENSITY POLYURETHANE. SUSPENSION SYSTEM TRIPLE ELASTIC WEBBING WITH ELASTIC BANDS OF LOW DEFORMATION (5%). KOMFORT KOO® SEAT (256 SPRINGS / M2), POLYURETHANE COMPOSITION 35 KG. HIGH RESILIENCE WITH POCKET SPRINGS INSIDE, COVERED WITH NORDIC FABRIC COVER FILLED WITH TRIAFILL® MICROFIBER. 25 KG POLYURETHANE BACKREST SOFT COVERED WITH NORDIC COVER MADE OF TRIAFILL® MICROFIBER FABRIC, CUSHIONS WITH FABRIC COVER FILLED WITH TRIAFILL® MICROFIBRE. REMOVABLE MODEL IN CUSHIONS.

ESTRUCTURE MÉTALLIQUE , RECOUVERT DE POLYURÉTHANE DE DENSITÉ DIFFÉRENTE. SYSTÈME DE SUSPENSIONTRIPLE RENFORCEMENT AVEC BANDES ÉLASTIQUES À FAIBLE DÉFORMATION (5%). SIÈGE KOMFORT KOO® (256 RESSORTS / M2), COMPOSITION EN POLYURÉTHANE 35 KG. HAUTE RÉSILIENCE AVEC RESSORTS ENSACHÉS À L'INTÉRIEUR, RECOUVERT D'UN TISSU NORDIQUE REMPLI DE MICROFIBRE TRIAFILL®. DOSSIER EN POLYURÉTHANE 25 KG SOUPLE RECOUVERT D'UNE HOUSSE DE COUETTE EN MICROFIBRE TRIAFILL®, DE COUSSINS AVEC UNE HOUSSE EN TISSU GARNIE DE MICROFIBRE TRIAFILL®. MODÈLE DEHOUSSABLE EN COUSSINS.

METALLGESTELL UMHÜLLT MIT POLYURETHAN UNTERSCHIEDLICHER DICHTHE BEDECKT. FEDERUNGSSYSTEM MIT ELASTISCHEN BÄNDERN MIT GERINGER VERFORMUNG (5%). KOMFORT KOO® SITZ (256 FEDERN / M2), POLYURETHANZUSAMMENSETZUNG 35 KG. HOHE ELASTIZITÄT MIT TASCHENFEDERN IM INNEREN, BEDECKT MIT NORDISCHEM STOFFBEZUG, DER MIT TRIAFILL®MIKROFASER GEFÜLLT IST. 25 KG RÜCKENLEHNE AUS POLYURETHAN, WEICH BEZOGEN MIT BETTBEZUG AUS TRIAFILL®MIKROFASERGEWEBE, KISSEN MIT STOFFBEZUG, GEFÜLLT MIT TRIAFILL®MIKROFASER. ABZIEHBER MODELL IN KISSEN.

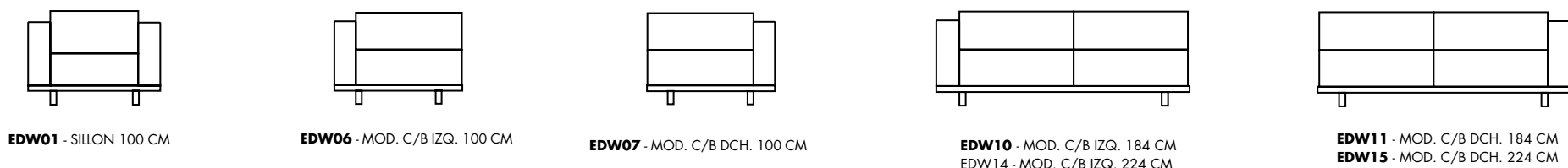
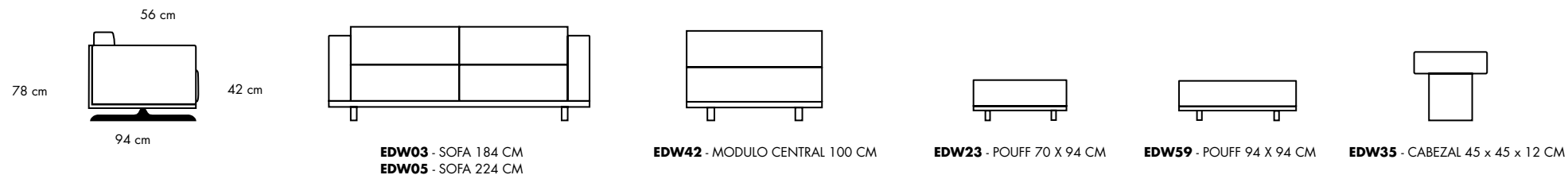

# OLIMPIO

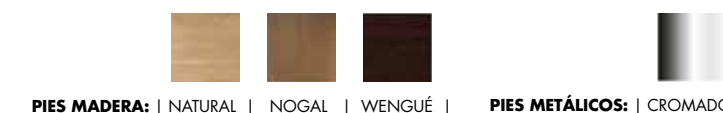

PIES MADERA: | NATURAL | NOGAL | WENGUÉ | PIES METÁLICOS: | CROMADO |

ESTRUCTURA DE MADERA Y TABLERO DM CON TABLEX, RECUBIERTA CON POLIURETANO DIFERENTES DENSIDADES. SUSPENSIÓN SISTEMA "TRIPLE CINCHADO" CON BANDAS ELÁSTICAS DE BAJA DEFORMACIÓN (5%). ASIENTO POLIURETANO 35 KG. DE ALTA RESILIENCIA. RESPALDO POLIURETANO 25 KG SUAVE. MODELO DESENFUNDABLE EN ALMOHADONES.

WOODEN STRUCTURE AND DM BOARD WITH TABLEX, COVERED WITH DIFFERENT DENSITY POLYURETHANE. SUSPENSION SYSTEM TRIPLE ELASTIC WEBBING WITH ELASTIC BANDS OF LOW DEFORMATION (5%). POLYURETHANE SEAT 35 KG. OF HIGH RESILIENCE. POLYURETHANE BACKREST 25 KG SOFT. REMOVABLE MODEL IN CUSHIONS.

STRUCTURE EN BOIS ET TABLEAU DM AVEC TABLEX, RECOUVERT DE POLYURÉTHANE DE DENSITÉ DIFFÉRENTE. SYSTÈME DE SUSPENSION TRIPLE RENFORCEMENT AVEC BANDES ÉLASTIQUES À FAIBLE DÉFORMATION (5%). SIÈGE EN POLYURÉTHANE 35 KG. DE HAUTE RÉSILIENCE. DOSSIER EN POLYURÉTHANE 25 KG SOUPLE. MODÈLE DEHOUSSABLE EN COUSSINS.

HOLZSTRUKTUR UND DM-PLATTE MIT TISCHPLATTE MIT POLYURETHAN UNTERSCHIEDLICHER DICHTHE. FEDERUNGSSYSTEM "TRIPLE CINCHADO" MIT ELASTISCHEN BÄNDERN MIT GERINGER VERFORMUNG (5%). SITZ AUS POLYURETHAN 35 KG. VON HOHER BELASTBARKEIT. RÜCKENLEHNE AUS POLYURETHAN 25 KG WEICH. ABNEHMBARES MODELL IN KISSEN.

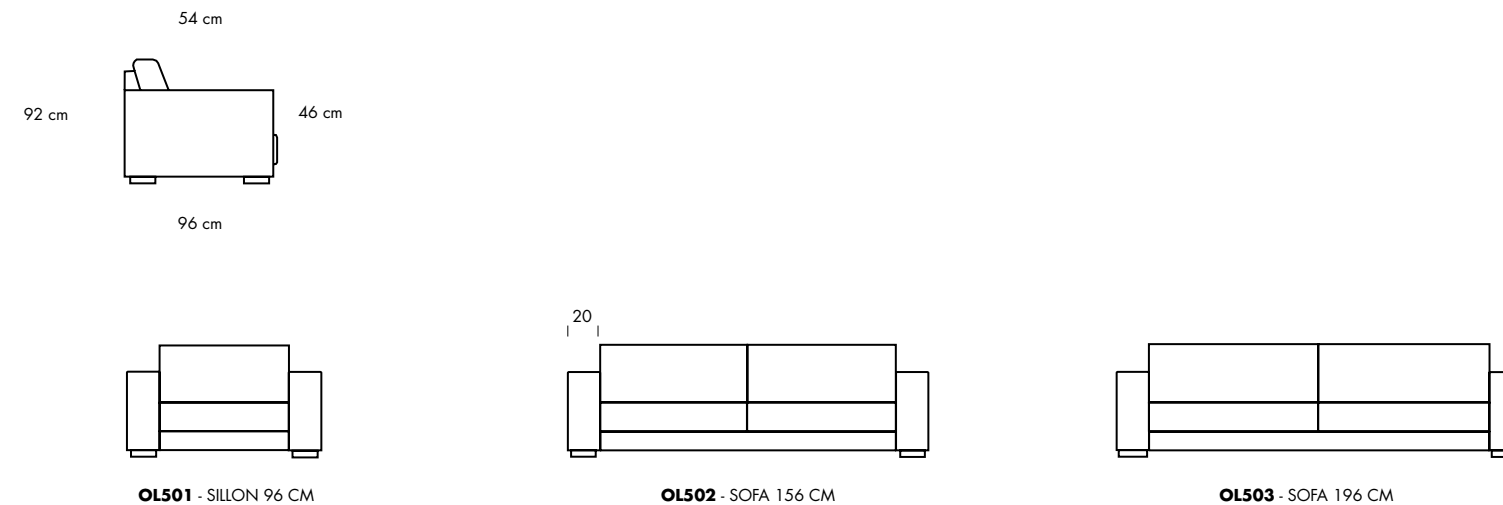

# FLOWER



**PIES FRESNO:** | NATURAL | NOGAL | GRIS |

ESTRUCTURA DE BASE EN MADERA DE FRESNO, SUPERIOR EN MADERA MACIZA CERRADA CON TABLEX, RECUBIERTA DE POLIURETANO DE 50 KG. DENSIDAD.

BASE STRUCTURE IN ASH WOOD, TOP IN SOLID WOOD CLOSED WITH TABLEX, COVERED WITH 50 KG POLYURETHANE. DENSITY.

STRUCTURE DE BASE EN BOIS DE FRÊNE, PLATEAU EN BOIS MASSIF FERMÉ PAR UNE TABLEX RECOUVERT DE POLYURÉTHANE DE 50 KG. DENSITÉ

GESTELL AUS ESCHENHOLZ, TISCHPLATTE AUS MASSIVHOLZ, MIT 50 KG POLYURETHAN BEDECKT. DICHT

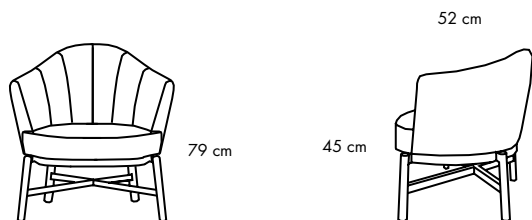

**FLW01** - BUTACA 74 x 68 x 79 CM

# GUVO



**REJILLA Y PIES FRESNO:** | NATURAL | NOGAL | GRIS |

ESTRUCTURA DE MADERA MACIZA RECUBIERTA DE TABLEX, BASE RECUBIERTA DE REJILLA. RECUBIERTA CON ESPUMA DE POLIURETANO DE 50 KG.

SOLID WOOD STRUCTURE COVERED WITH TABLEX, BASE COVERED WITH GRID. COATED WITH 50 KG POLYURETHANE FOAM.

STRUCTURE EN BOIS MASSIF RECOUVERTE DE TABLEX, BASE RECOUVERTE DE GRILLE. ENDUIT DE MOUSSE DE POLYURÉTHANE DE 50 KG.

MASSIVHOLZSTRUKTUR MIT TABLEX BEDECKT, BASIS MIT GITTER BEDECKT. BESCHICHTET MIT 50 KG POLYURETHANSCHAUM.

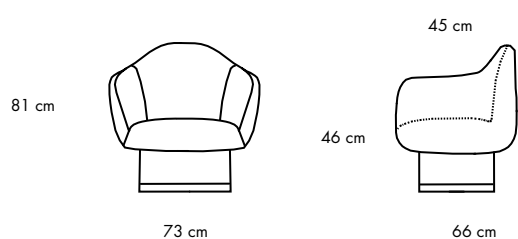

**GUV01** - BUTACA 73 X 66 X 81 CM

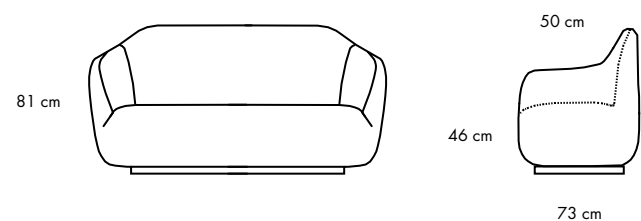

**GUV02** - SOFA 122 X 73 X 77 CM

# ALMA

ESTRUCTURA DE PVC, LACADO ALTO BRILLO, ASIENTO Y RESPALDO EN POLIURETANO 50 KG. PIE DE NYLON REGULABLE ALTURA. MODELO NO DESENFUNDABLE.

PVC STRUCTURE LACQUERED HIGH GLOSS. BACK AND SEAT CUSHION OF HIGH RESILIENCE POLYURETHANE OF 50KGS DENSITY. NYLON ADJUSTABLE LEG. NOT REMOVABLE MODEL.

ESTRUCTURE EN PVC. LAQUÉE ASSISE ET DOSSIER EN POLYURÉTHAN HAUTE RÉSIUENCE DE 50KG. DE DENSITÉ. PIED EN NYLON RÉGLABLE.

GESTELL IN PVC. SITZ- UND RÜCKENPOLSTERUNG AUS PU MIT STAUCHHÄRTE 50KG. FUSS AUS NYLON VERSTELLBAR. AUSFÜHRUNG IN WEISS ODER SCHWARZ. OPTIONELL LACKIERT IN DEN FARBEN. MODELL NICHT ABZIEHBAR.

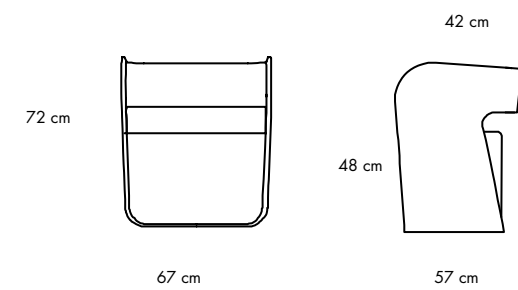

**ALM04** - BUTACA LACADA / TAPIZADA  
67x57x72 CM

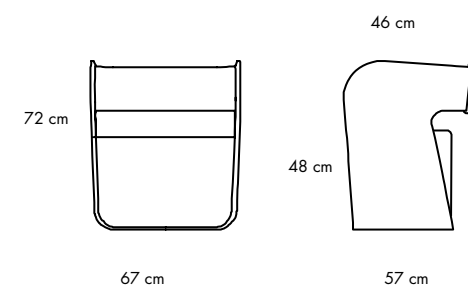

**ALM04** - BUTACA LACADA / TAPIZADA  
67x57x72 CM

# GLAMOUR



**PIES FRESNO:** | NATURAL | NOGAL | GRIS |

ESTRUCTURA MADERA DE FRESNO, ASIENTO POLIURETANO ALTA RESILIENCIA 35 KG DENSIDAD, RESPALDO POLIURETANO ALTA RESILIENCIA 25 KG. SUAVE. ALMOHADONES DESENFUNDABLES.

WOODEN ASH STRUCTURE, HIGH RESILIENCE POLYURETHANE SEAT CUSHION OF 35KG AND BACK CUSHION OF SOFT 25KG POLYURETHANE, INVOLVED WITH POLYESTER FIBER WITH A WHITE FABRIC COVER. TOTALLY REMOVABLE COVERS.

ESTRUCTURE EN BOIS FRÊNE,. ASSISE EN POLYURÉTHAN HAUTE RÉSIUENCE DE 35KG. FIRM ET DOSSIER EN 25KG. MOU, RECOUVERTS EN FIBRE DE POLYESTER AVEC HOUSSE DE TISSU BLANC. MODÈLE TOTALEMENT DÉHOUSSABLE.

HOLZGESTELL IN BUCHE, SITZKISSEN AUS PU MIT STAUCHHÄRTE 35KG UND RÜCKEN MIT WEICHEM PU MIT STAUCHHÄRTE 25KG, BEIDE UMHÜLLT MIT POLIESTER-FASERN UND WEISSPOLSTER. MODELL KOMPLETT ABZIEHBAR.

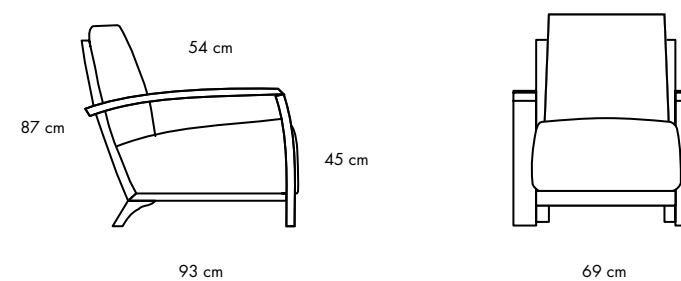

**GLO02** - BUTACA 29 X 87 X 93 CM

# SOFT8



PATA OCULTA

ESTRUCTURA DE MADERA Y TABLERO DM CON TABLEX, RECUBIERTA CON POLIURETANO DE DIFERENTES DENSIDADES, FIBRA POLIÉSTER Y FUNDA TELA BLANCA. SUSPENSIÓN SISTEMA "TRIPLE CINCHADO" CON BANDAS ELÁSTICAS DE BAJA DEFORMACIÓN (5%). ASIENTO DE POLIURETANO DE ALTA RESILIENCIA DE 35 KG. DENSIDAD, RECUBIERTO CON FUNDA NÓRDICA DE TELA RELLENA DE MICROFIBRA TRIAFILL®. RESPALDO DE POLIURETANO DE 25 KG. SUAVE, RECUBIERTO CON FUNDA NÓRDICA DE TELA RELLENA DE MICROFIBRA TRIAFILL®. MOVIMIENTO ASIENTO 35 CMS. CONTROL ELECTRÓNICO CON MANDO A DISTANCIA, CARGA MÁXIMA 180 KG. POR ASIENTO. MODELO TOTALMENTE DESENFUNDABLE, EXCEPTO PIEL Y SINTÉTICOS.

WOODEN AND MDF BOARD STRUCTURE COVERED WITH DIFFERENT DENSITIES OF POLYURETHANE WITH A WHITE FABRIC COVER. SUSPENSION SYSTEM OF TRIPLE ELASTIC WEBBING WITH LOW DEFORMATION (5%) ELASTIC BELTS. HIGH RESILIENCE SOLID POLYURETHANE SEAT OF 35KG COVERED AND WHITE NORDIC FABRIC FILLED WITH TRIAFILL® MICROFIBRE . BACK CUSHIONS OF SOFT POLYURETHANE OF 25KG COVERED WITH WHITE NORDIC FABRIC FILLED WITH TRIAFILL® MICROFIBER . EXTENSIBLE IN 35CM BY AN ELECTRICAL MOTOR ON A METALLIC STRUCTURE, WITH REMOTE CONTROL .MAXIMUM WEIGHT ACCEPTABLE 180KG PER SEAT. TOTALLY REMOVABLE COVERS, EXCEPT UPHOLSTERED WITH LEATHER OR SYNTHETIC.

ESTRUCTURE EN BOIS ET PANNEAU MDF RECOUVERT EN POLYURÉTHAN DE DIFFÉRENTS DENSITÉS AVEC UNE HOUSSE DE TISSU BLANC. SUSPENSION D'ASSISE AVEC SYSTÈME "TRIPLE RENFORCEMENT" PAR SANGLES ÉLASTIQUES DE BASSE DÉFORMATION (5%). ASSISE EN POLYURÉTHAN HAUTE RÉSILIANCE DE 35KG. FIRME, RECOUVERT AVEC UNE HOUSSE EN TISSU BLANC REMPLI AVEC DE LA MICROFIBRE TRIAFIL®. DOSSIER EN POLYURÉTHAN DE 25KG. SOUPLE, RECOUVERT AVEC UNE HOUSSE EN TISSU BLANC REMPLI AVEC DE LA MICROFIBRE TRIAFIL. ASSISE COULISSANT DE 35CM. AVEC MOTEUR ÉLECTRIQUE AVEC TELECOMMANDE SUR ESTRUCTURE MÉTALLIQUE, CHARGE MAXIMAL DE 180KG. PAR ASSISE. MODÈLE TOTALEMENT DÉHOUSSABLE SAUF CUIR ET SIMIL-CUIR.

HOLZGESTELL MIT MDF-PLATTE UMHÜLLT MIT PU-SCHAUM VERSCHIEDENER DICHTEN UND POLIESTER-FASERN 250GR MIT WEISSPOLSTER. SITZFEDERUNG DURCH ELASTISCHE GÜRTE VON SCHWACHER VERFORMUNG (5%) UND WEICHEM PU MIT STAUCHHÄRTE 35KG, UMHÜLLT IN WEISSPOLSTER MIT MIKROFASER TRIAFILL UND.RÜCKEN MIT WEICHEM PU MIT STAUCHHÄRTE 25KG, UMHÜLLT IN WEISSPOLSTER MIT MIKROFASER TRIAFILL. SITZ AUSZIEHBAR 35CM AUF METALLSCHIENE PER ELEKTRO-MOTOR MIT FERNBEDIENUNG, MAX. BELASTUNG PRO SITZ 180KG. MODELL KOMPLETT ABZIEHBAR, MIT AUSNAHME VON LEDER ODER KUNSTLEDER.

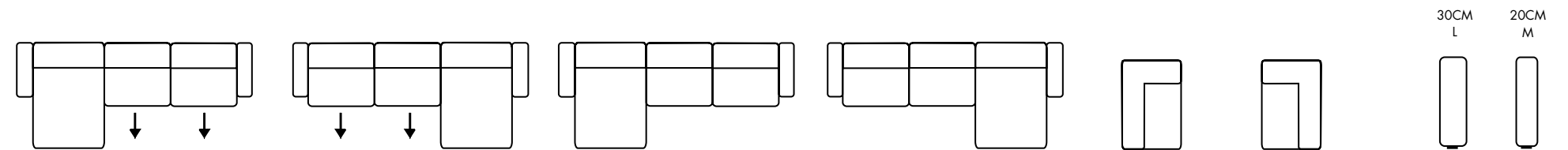
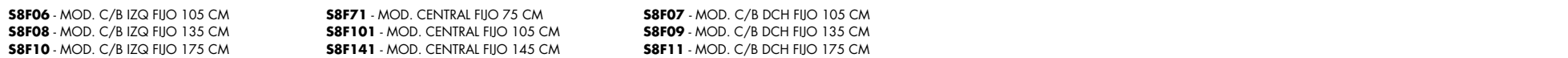
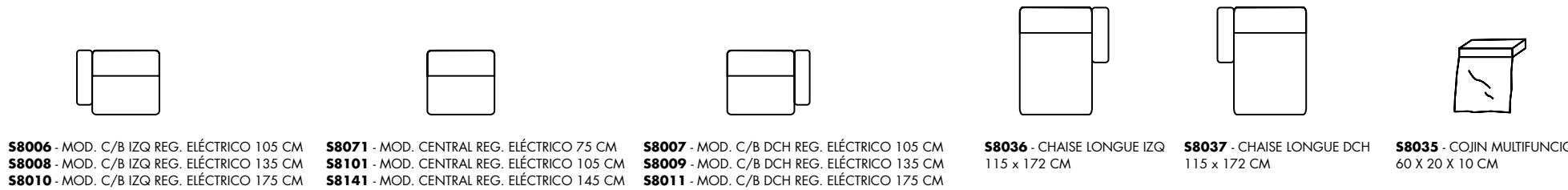
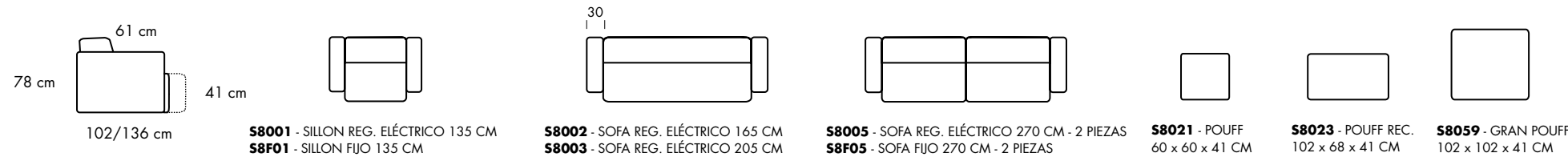

**58080** - COMP. CHAISE LONGUE IZQ REG. ELÉCTRICO 355 x 172 CM

**58081** - COMP. CHAISE LONGUE DCH REG. ELÉCTRICO 355 x 172 CM

**58F80** - COMP. CHAISE LONGUE IZQ FIJO 355 x 172 CM

**58F81** - COMP. CHAISE LONGUE DCH FIJO 355 x 172 CM

**58028** - RINCON TERMINAL IZQ 102 x 135 CM

**58029** - RINCON TERMINAL DCH 102 x 135 CM

BRAZO STANDARD 30CM (L)  
STANDARD ARM 30CM (L)

OPCIONAL 20CM (M)  
OPTIONAL ARM 20CM (M)





DISEÑOS TAPIZADOS MUÑOZ S.L.U.

AV./ ESPIOCA, Nº128  
P.O. BOX 62.  
46460 SILLA  
VALENCIA  
SPAIN

T. + 34 961 216 090  
F. + 34 961 216 282

**WWW.KOOINTERNATIONAL.COM**

ART DIRECTION: KOO

GRAPHIC: MIMUS COMUNICACIÓN

PHOTO: MIMUS COMUNICACIÓN

© DISEÑOS Y MARCA LICENCIADOS  
© COPYRIGHT 2019

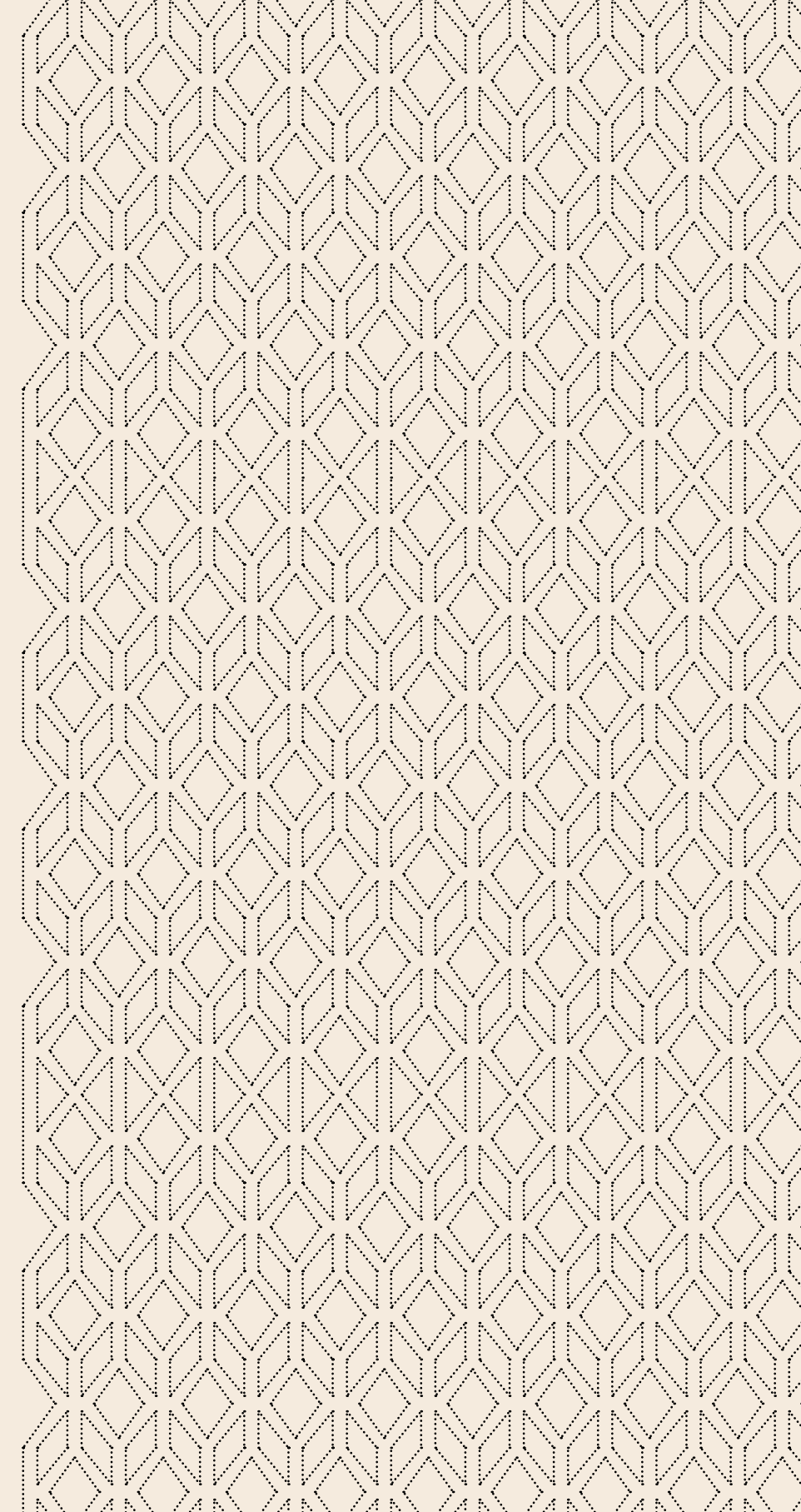



International